

## KSR20-BO-12-10-15-16 INA

Звездочка-натяжитель цепи

ТИП: Однорядные, Натяжные (под подшипник), Звездочка из стали или металлокерамики, тип KSR...BO (INA)

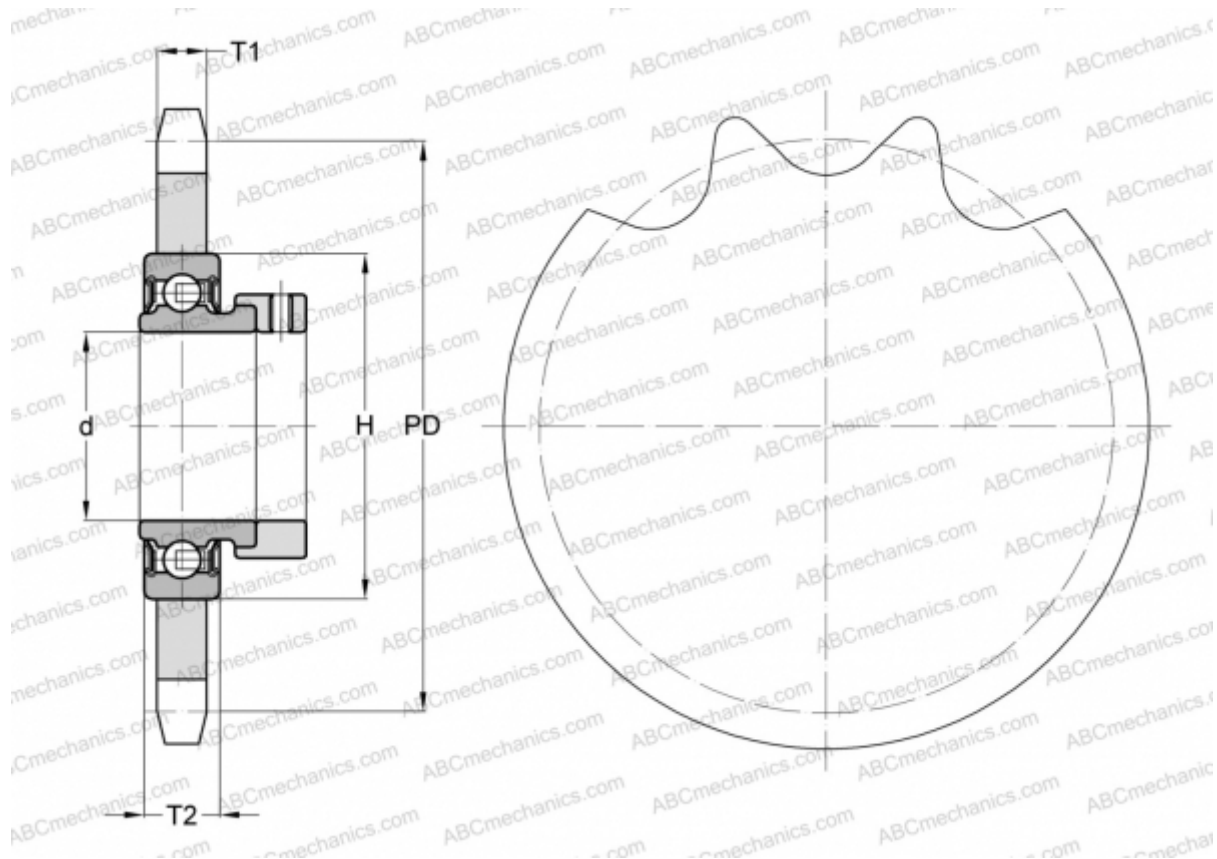

### Технические характеристики

#### РАЗМЕРЫ, ММ

Шаг, p	19,050
Диаметр делительной окружности,	91,600
	Диаметр отверстия, мин
Диаметр отверстия, макс	20,000
Ступица, H	47,000
Толщина, T1	10,500
Толщина, T2	14,000
Количество зубьев	15

**МАССА, КГ** 0,470

**ПРОИЗВОДИТЕЛЬ** [INA](#)