

KSR16-L0-10-10-17-22 INA

Звездочка-натяжитель цепи

ТИП: Однорядные, Натяжные (под подшипник), Звездочка из пластмассы, тип KSR...L0...-22 (INA)

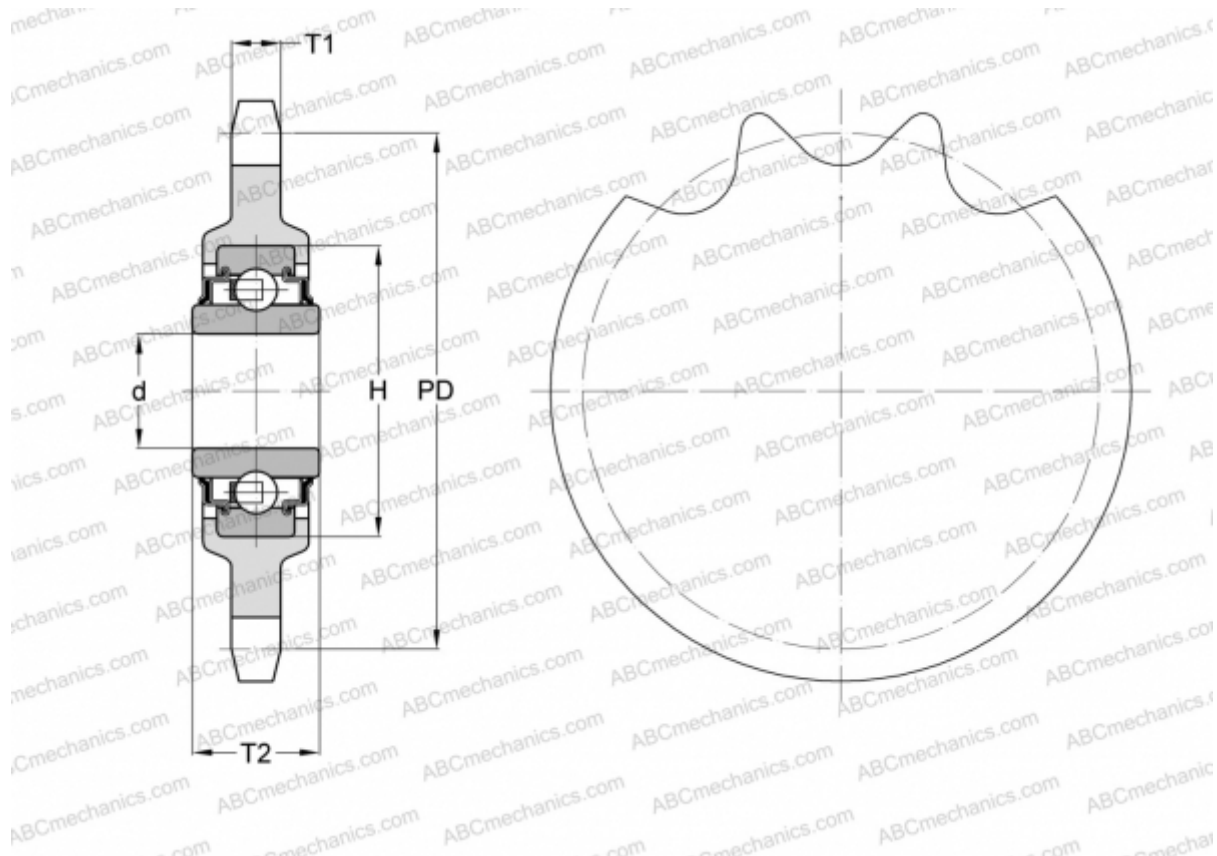

Технические характеристики

РАЗМЕРЫ, ММ

Шаг, p	15,875
Диаметр делительной окружности,	86,400
	Диаметр отверстия, мин
Диаметр отверстия, макс	16,200
Ступица, H	40,000
Толщина, T1	8,700
Толщина, T2	18,300
Количество зубьев	17

МАССА, КГ 0,260

ПРОИЗВОДИТЕЛЬ [INA](http://www.ina.com)