

## PHS 24B-1TB40 SKF

Звездочки метрические BS/ISO

ТИП: Однорядные, С коническим отверстием, двусторонняя, Стандарт BS/ISO (SKF)

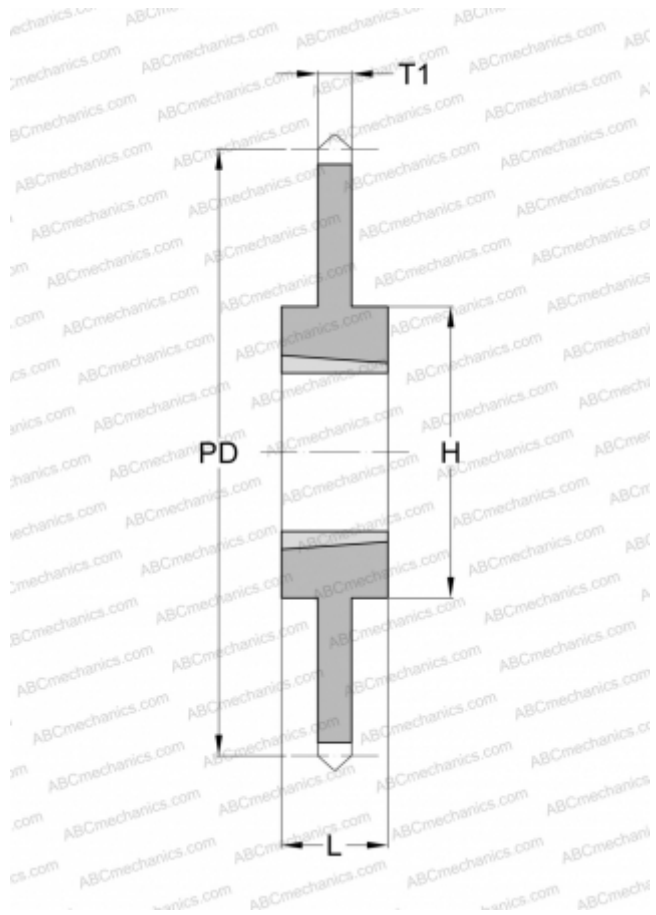

### Технические характеристики

#### РАЗМЕРЫ, ММ

Шаг, p	38,100
Диаметр делительной окружности,	485,600
Диаметр отверстия, макс	<b>36,000</b>
Ступица, H	139,700
Толщина, T1	24,130
Количество зубьев	40
Номер втулки	3030

#### МАССА

Масса, кг	28,460
Масса втулки, кг	3,040

#### ПРОИЗВОДИТЕЛЬ

[SKF](#)