

## PHS 24B-1TB42 SKF

Звездочки метрические BS/ISO

ТИП: Однорядные, С коническим отверстием, двусторонняя, Стандарт BS/ISO (SKF)

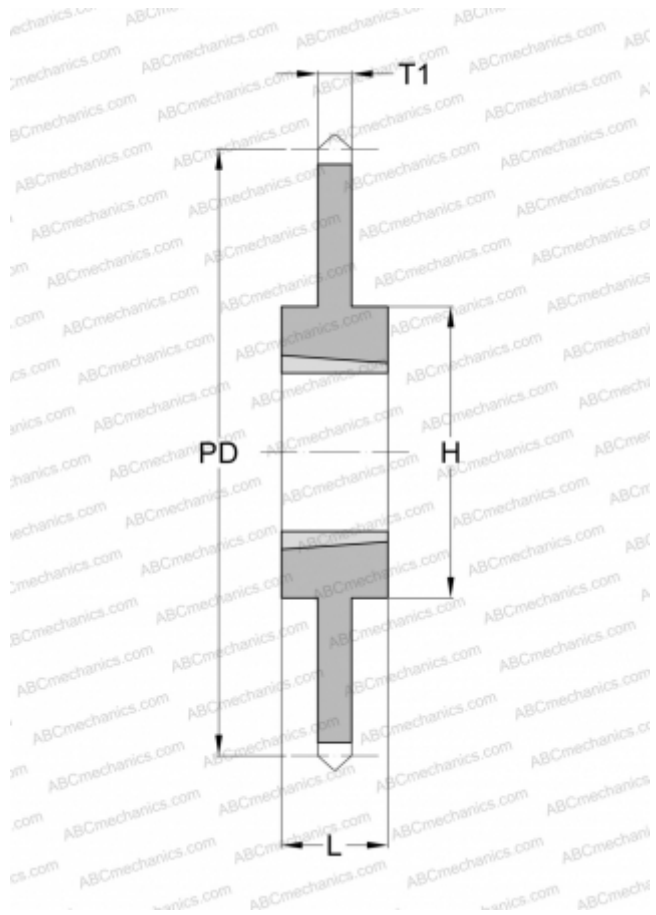

### Технические характеристики

#### РАЗМЕРЫ, ММ

Шаг, p	38,100
Диаметр делительной окружности,	509,830
Диаметр отверстия, макс	<b>36,000</b>
Ступица, H	139,700
Толщина, T1	24,130
Количество зубьев	42
Номер втулки	3030

#### МАССА

Масса, кг	31,950
Масса втулки, кг	3,040

#### ПРОИЗВОДИТЕЛЬ

[SKF](#)