

## PHS 120-1TB70 SKF

Звёздочки ANSI

ТИП: Однорядные, С коническим отверстием, двусторонняя, Стандарт ANSI (SKF)

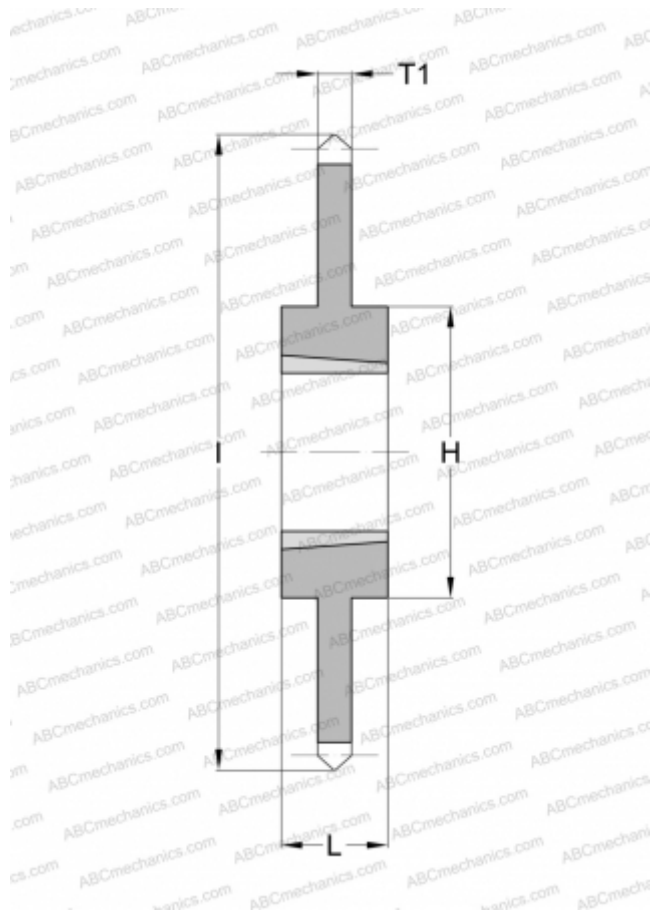

### Технические характеристики

#### РАЗМЕРЫ, ММ

Шаг, p	38,100
Диаметр делительной окружности,	849,224
	Диаметр отверстия, мм
Диаметр отверстия, макс	<b>88,900</b>
Ступица, H	165,100
Толщина, T1	23,470
l	871,245
Количество зубьев	70
Номер втулки	3535

#### МАССА

Масса, кг	78,750
Масса втулки, кг	6,300

#### ПРОИЗВОДИТЕЛЬ

[SKF](#)