

## PHS 120-1TB80 SKF

Звёздочки ANSI

ТИП: Однорядные, С коническим отверстием, двусторонняя, Стандарт ANSI (SKF)

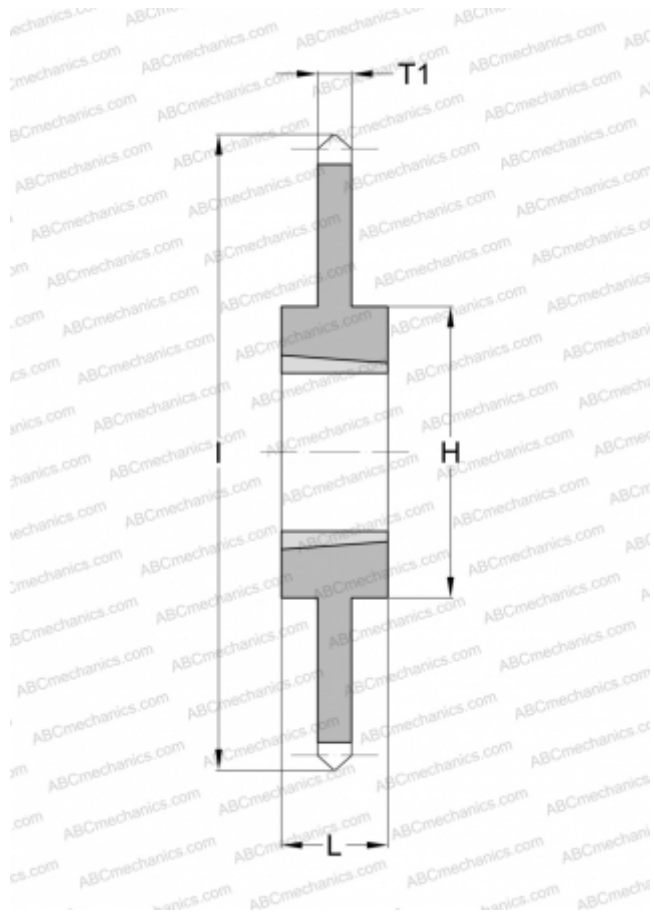

### Технические характеристики

#### РАЗМЕРЫ, ММ

Шаг, p	38,100
Диаметр делительной окружности,	970,458
Диаметр отверстия, макс	<b>82,500</b>
Ступица, H	165,100
Толщина, T1	23,470
l	992,581
Количество зубьев	80
Номер втулки	3535

#### МАССА

Масса, кг	99,000
Масса втулки, кг	6,300

#### ПРОИЗВОДИТЕЛЬ

[SKF](#)