

PHS 160-1TB35 SKF

Звёздочки ANSI

ТИП: Однорядные, С коническим отверстием, двусторонняя, Стандарт ANSI (SKF)

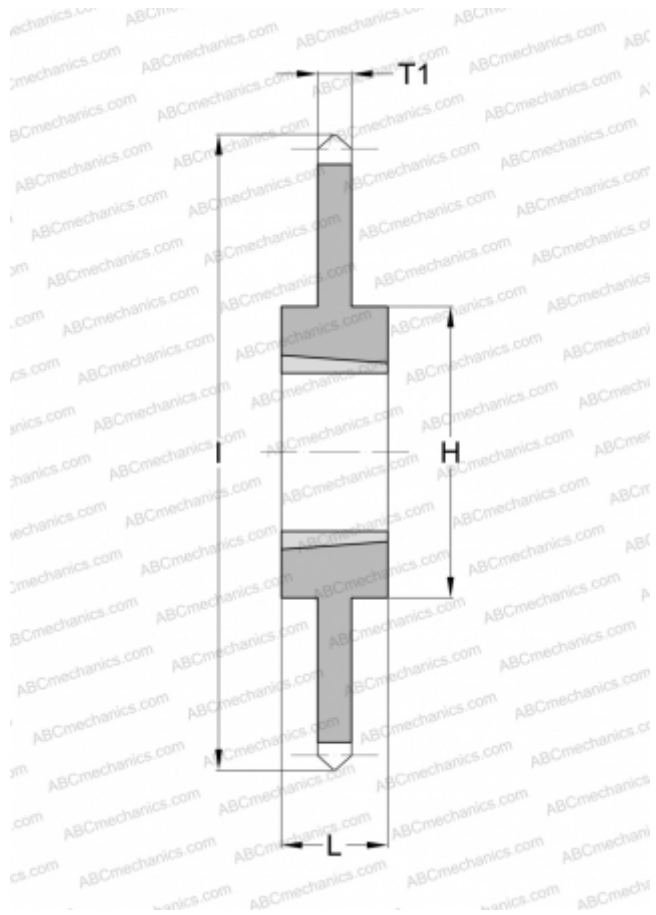

Технические характеристики

РАЗМЕРЫ, ММ

Шаг, p	50,800
Диаметр делительной окружности,	566,725
	Диаметр отверстия, мм
Диаметр отверстия, макс	104,650
Ступица, H	196,850
Толщина, T1	29,360
l	594,919
Количество зубьев	35
Номер втулки	4040

МАССА

Масса, кг	53,100
Масса втулки, кг	6,300

ПРОИЗВОДИТЕЛЬ

[SKF](#)