

PHS 06B-1DSTB20 SKF

Звездочки метрические BS/ISO

ТИП: Двойные для однорядных цепей, С коническим отверстием, Стандарт BS/ISO (SKF)

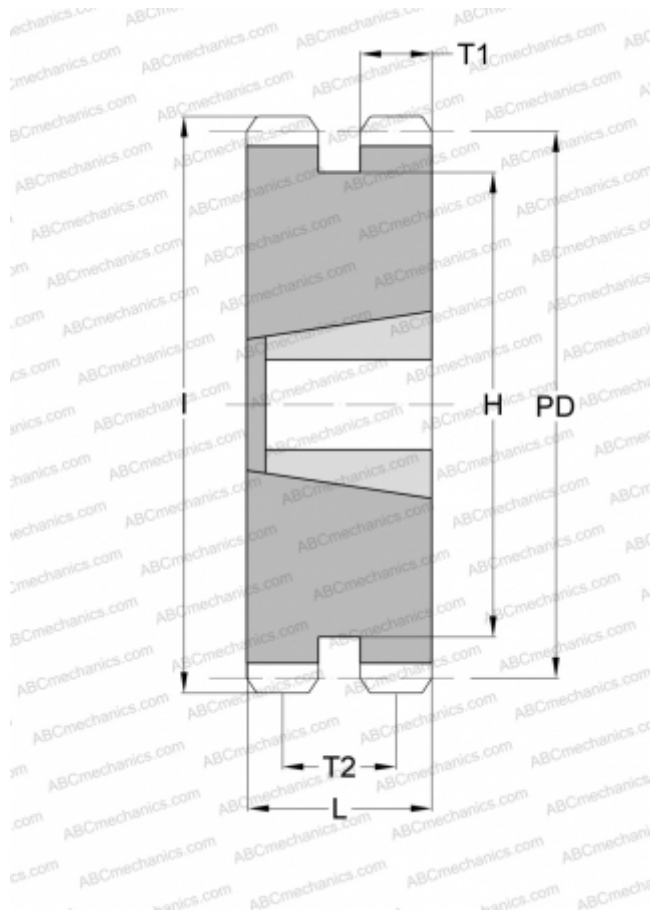

Технические характеристики

РАЗМЕРЫ, ММ

Шаг, p	9,525
Диаметр делительной окружности,	60,890
	Диаметр отверстия, m
Диаметр отверстия, макс	29,000
Ступица, H	48,000
Толщина, T1	5,310
Толщина, T2	18,170
l	64,300
Количество зубьев	20
Номер втулки	1108

МАССА, КГ

0,250

ПРОИЗВОДИТЕЛЬ

[SKF](#)