

PHS 10B-3C80 SKF

Звездочки метрические BS/ISO

ТИП: Трехрядные, С "черновым отверстием", двусторонняя, Стандарт BS/ISO (SKF)

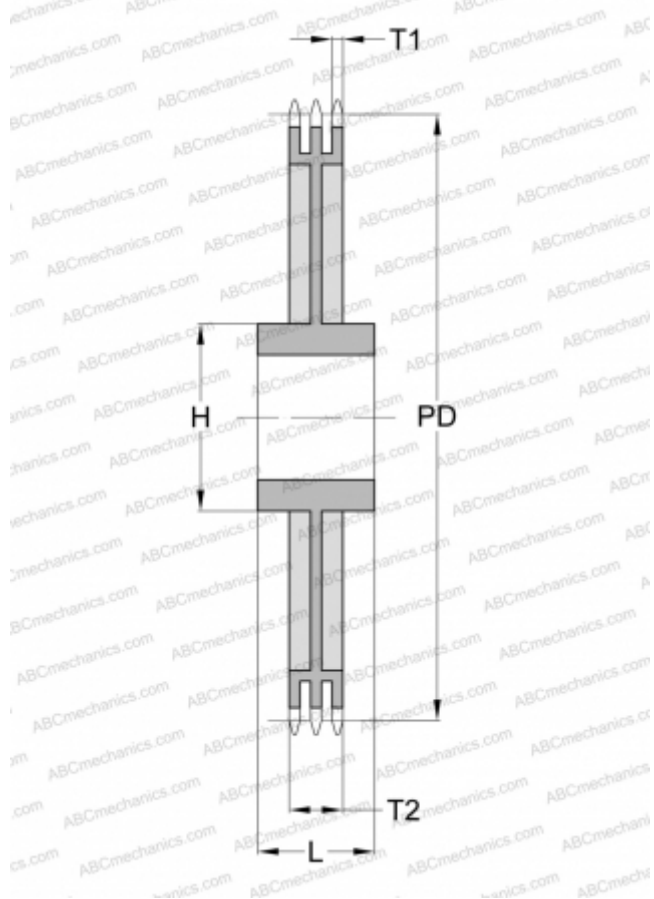

Технические характеристики

РАЗМЕРЫ, ММ

Шаг, p	15,880
Диаметр делительной окружности,	404,350
	Диаметр отверстия, мм
Диаметр отверстия, макс	80,000
Ступица, H	130,000
Толщина, T1	8,970
Толщина, T2	42,140
Количество зубьев	80

МАССА, КГ

25,140

ПРОИЗВОДИТЕЛЬ

[SKF](#)