

PHS 10B-3C95 SKF

Звездочки метрические BS/ISO

ТИП: Трехрядные, С "черновым отверстием", двусторонняя, Стандарт BS/ISO (SKF)

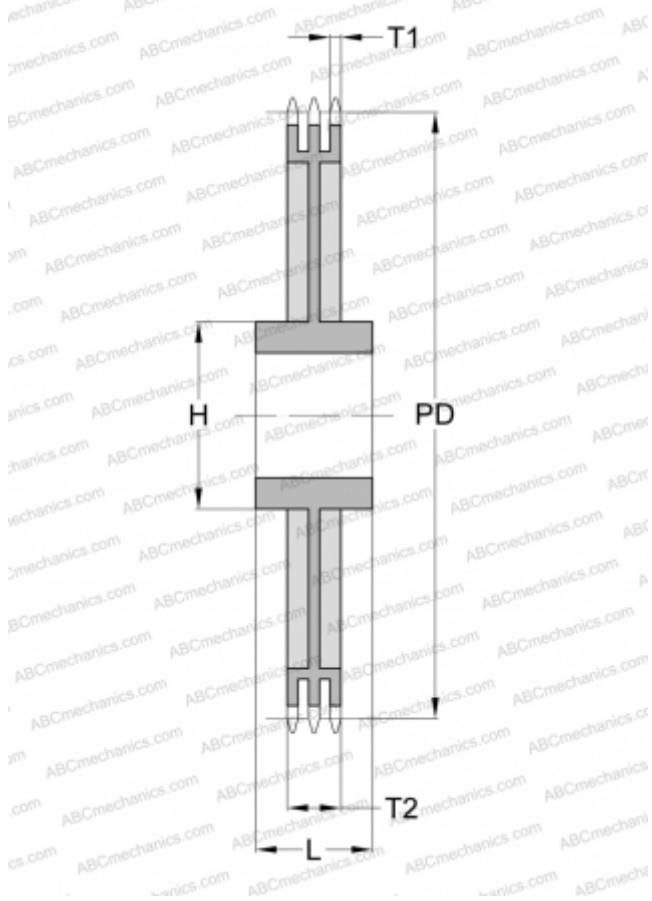

Технические характеристики

РАЗМЕРЫ, ММ

Шаг, p	15,880
Диаметр делительной окружности,	480,140
	Диаметр отверстия, мм
Диаметр отверстия, макс	80,000
Ступица, H	130,000
Толщина, T1	8,970
Толщина, T2	42,140
Количество зубьев	95

МАССА, КГ

32,660

ПРОИЗВОДИТЕЛЬ

[SKF](#)