

PHS 10B-2TB15 SKF

Звездочки метрические BS/ISO

ТИП: Двухрядные, С коническим отверстием, без ступицы, Стандарт BS/ISO (SKF)

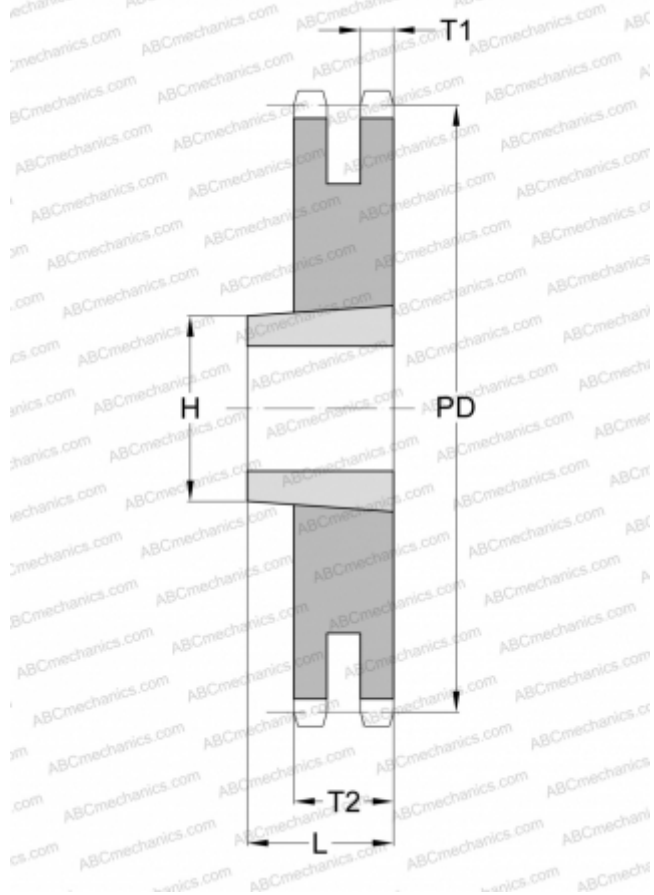

Технические характеристики

РАЗМЕРЫ, ММ

Шаг, p	15,880
Диаметр делительной окружности,	76,360
	Диаметр отверстия, мм
Диаметр отверстия, макс	31,000
Толщина, T1	8,970
Толщина, T2	25,550
Количество зубьев	15
Номер втулки	1210

МАССА

Масса, кг	0,390
Масса втулки, кг	0,210

ПРОИЗВОДИТЕЛЬ

[SKF](#)