

## PHS 10B-2TB16 SKF

Звездочки метрические BS/ISO

ТИП: Двухрядные, С коническим отверстием, без ступицы, Стандарт BS/ISO (SKF)

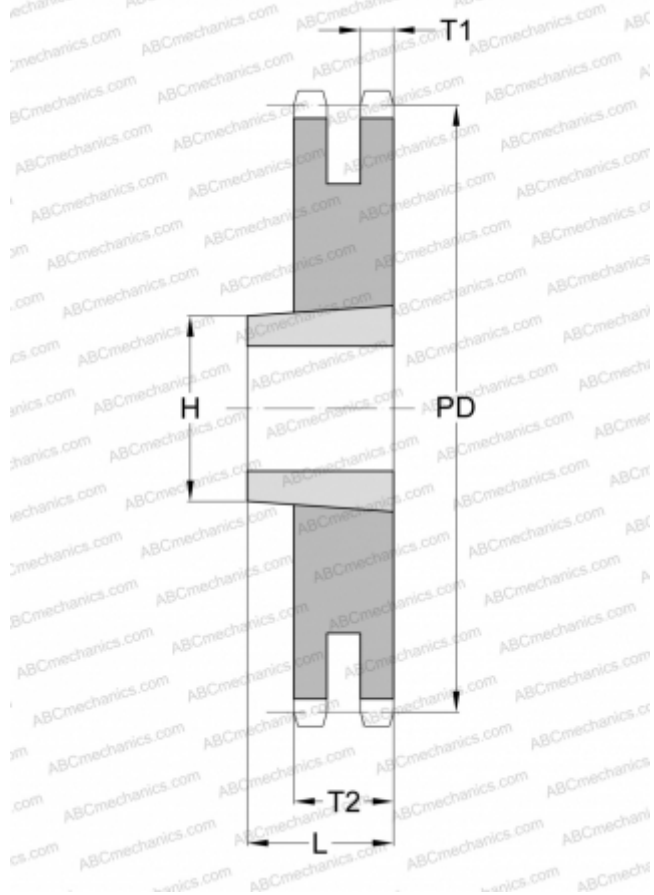

### Технические характеристики

#### РАЗМЕРЫ, ММ

Шаг, p	15,880
Диаметр делительной окружности,	81,370
	Диаметр отверстия, мм
Диаметр отверстия, макс	<b>44,000</b>
Толщина, T1	8,970
Толщина, T2	25,550
Количество зубьев	16
Номер втулки	1610

#### МАССА

Масса, кг	0,350
Масса втулки, кг	0,310

#### ПРОИЗВОДИТЕЛЬ

[SKF](#)