

PHS 10B-2TB17 SKF

Звездочки метрические BS/ISO

ТИП: Двухрядные, С коническим отверстием, без ступицы, Стандарт BS/ISO (SKF)

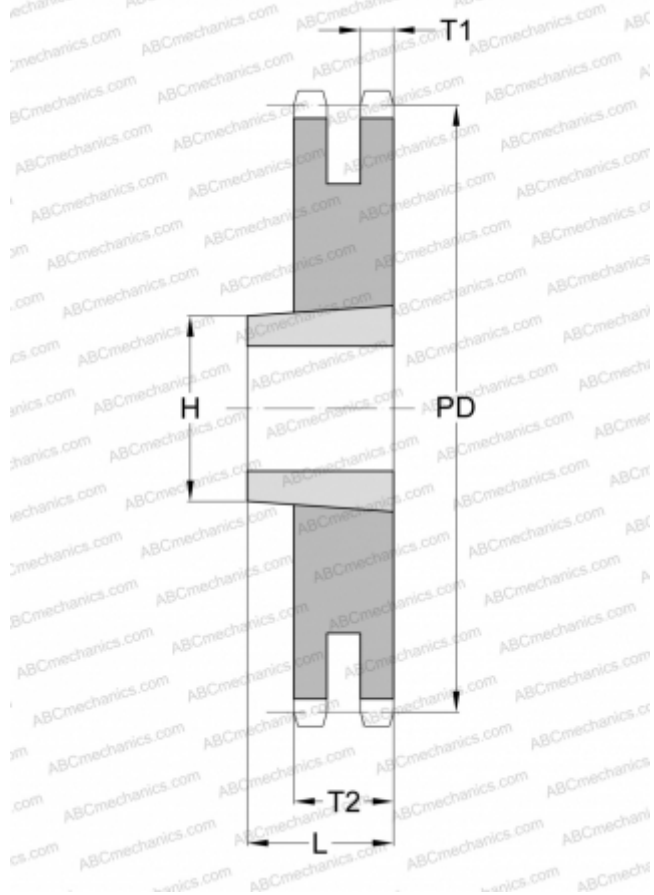

Технические характеристики

РАЗМЕРЫ, ММ

Шаг, p	15,880
Диаметр делительной окружности,	86,390
	Диаметр отверстия, мм
Диаметр отверстия, макс	44,000
Толщина, T1	8,970
Толщина, T2	25,550
Количество зубьев	17
Номер втулки	1610

МАССА

Масса, кг	0,460
Масса втулки, кг	0,310

ПРОИЗВОДИТЕЛЬ

[SKF](#)