

PHS 10B-2TB19 SKF

Звездочки метрические BS/ISO

ТИП: Двухрядные, С коническим отверстием, без ступицы, Стандарт BS/ISO (SKF)

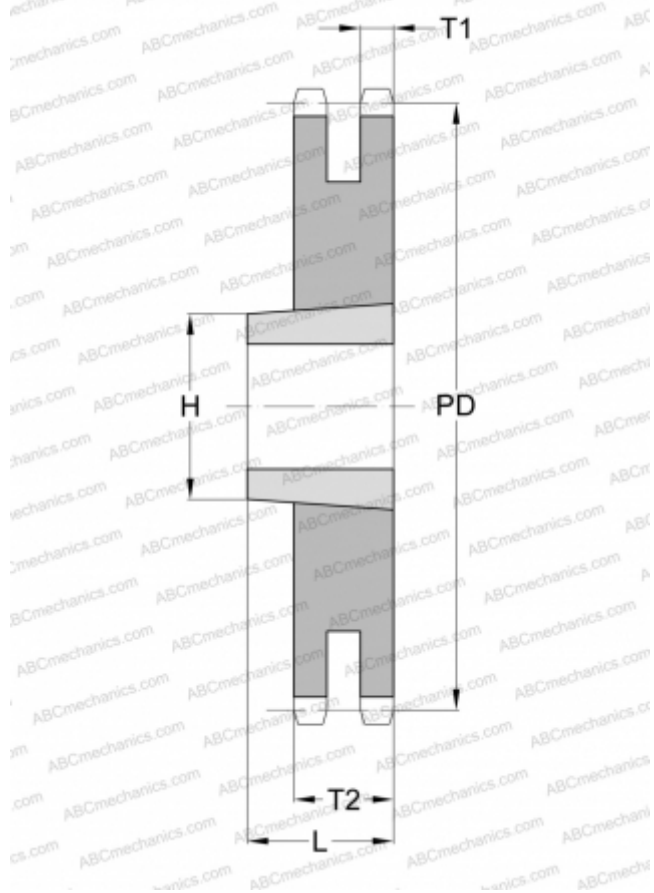

Технические характеристики

РАЗМЕРЫ, ММ

Шаг, p	15,880
Диаметр делительной окружности,	96,450
	Диаметр отверстия, мм
Диаметр отверстия, макс	44,000
Толщина, T1	8,970
Толщина, T2	25,550
Количество зубьев	19
Номер втулки	1610

МАССА

Масса, кг	0,750
Масса втулки, кг	0,310

ПРОИЗВОДИТЕЛЬ

[SKF](#)