

PHS 05B-1A16 SKF

Звездочки метрические BS/ISO

ТИП: Однорядные, С "черновым отверстием", без ступицы, Стандарт BS/ISO (SKF)

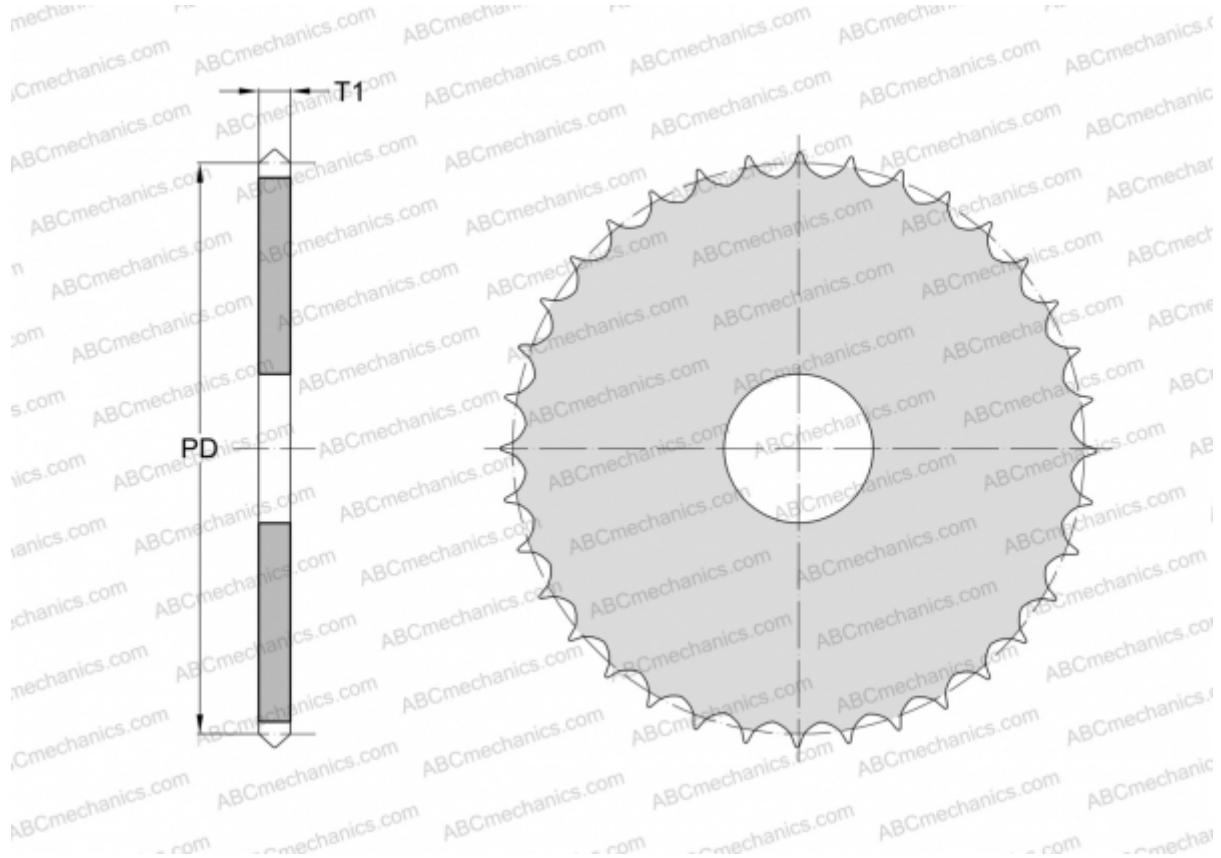

Технические характеристики

РАЗМЕРЫ, ММ

Шаг, p	8,000
Диаметр делительной окружности,	41,010
	Диаметр отверстия, мин
Толщина, T1	8,800
Количество зубьев	16

МАССА, КГ 0,020

ПРОИЗВОДИТЕЛЬ [SKF](#)