

PHS 100-1A15 SKF

Звёздочки ANSI

ТИП: Однорядные, С "черновым отверстием", без ступицы, Стандарт ANSI (SKF)

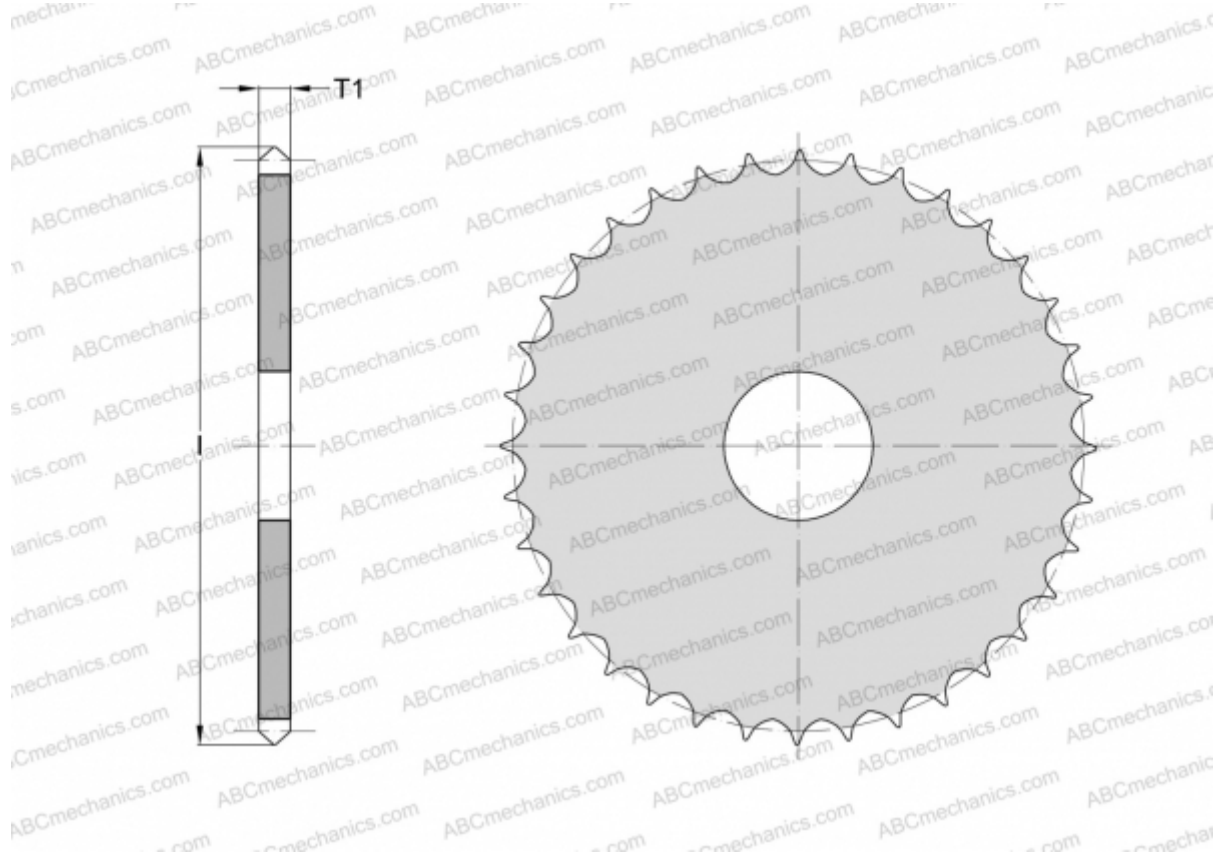

Технические характеристики

РАЗМЕРЫ, ММ

Шаг, p	31,750
Диаметр отверстия, мин	31,750
Толщина, Т1	17,570
l	168,402
Количество зубьев	15

МАССА, КГ 2,115

ПРОИЗВОДИТЕЛЬ [SKF](#)