

PHS 100-1A16 SKF

Звёздочки ANSI

ТИП: Однорядные, С "черновым отверстием", без ступицы, Стандарт ANSI (SKF)

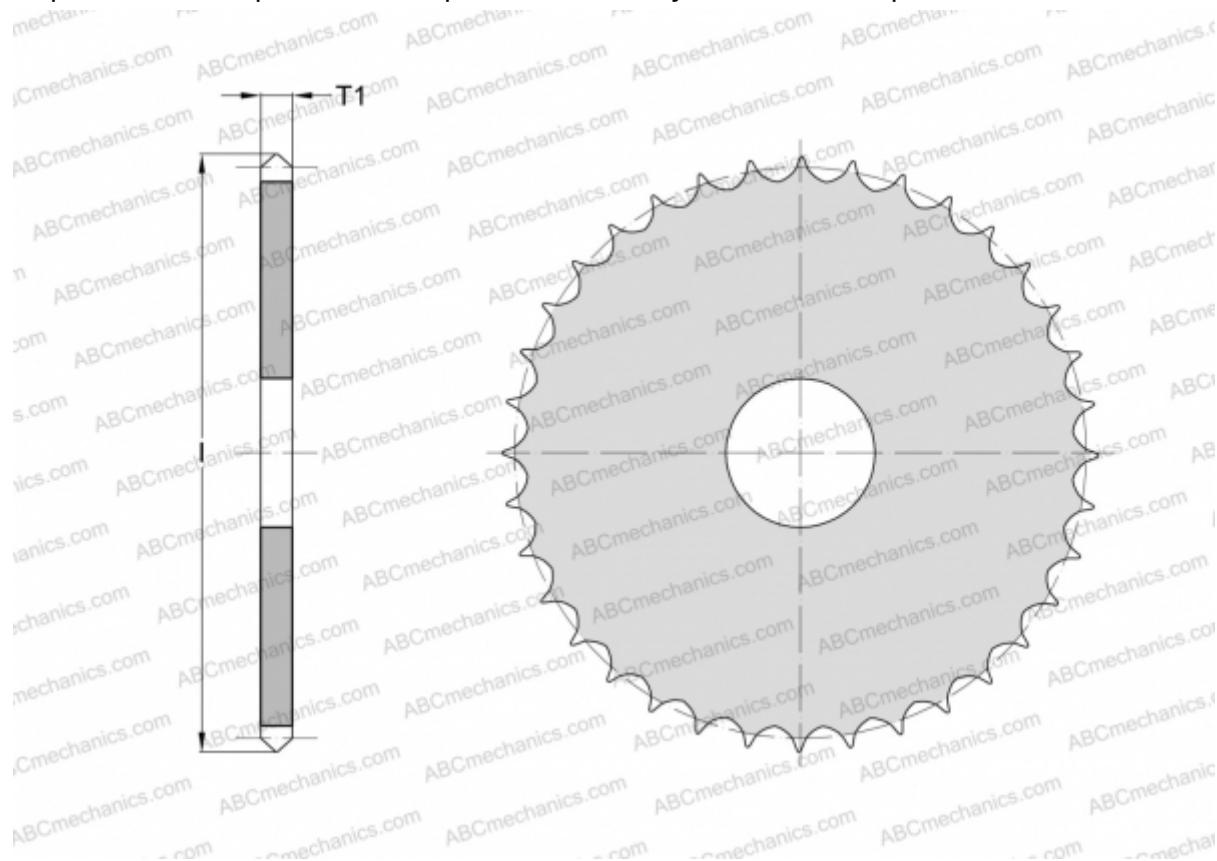

Технические характеристики

РАЗМЕРЫ, ММ

Шаг, p	31,750
Диаметр отверстия, мин	31,750
Толщина, T1	17,570
l	178,562
Количество зубьев	16

МАССА, КГ 2,430

ПРОИЗВОДИТЕЛЬ [SKF](#)