

## PHS 100-1A17 SKF

Звёздочки ANSI

ТИП: Однорядные, С "черновым отверстием", без ступицы, Стандарт ANSI (SKF)

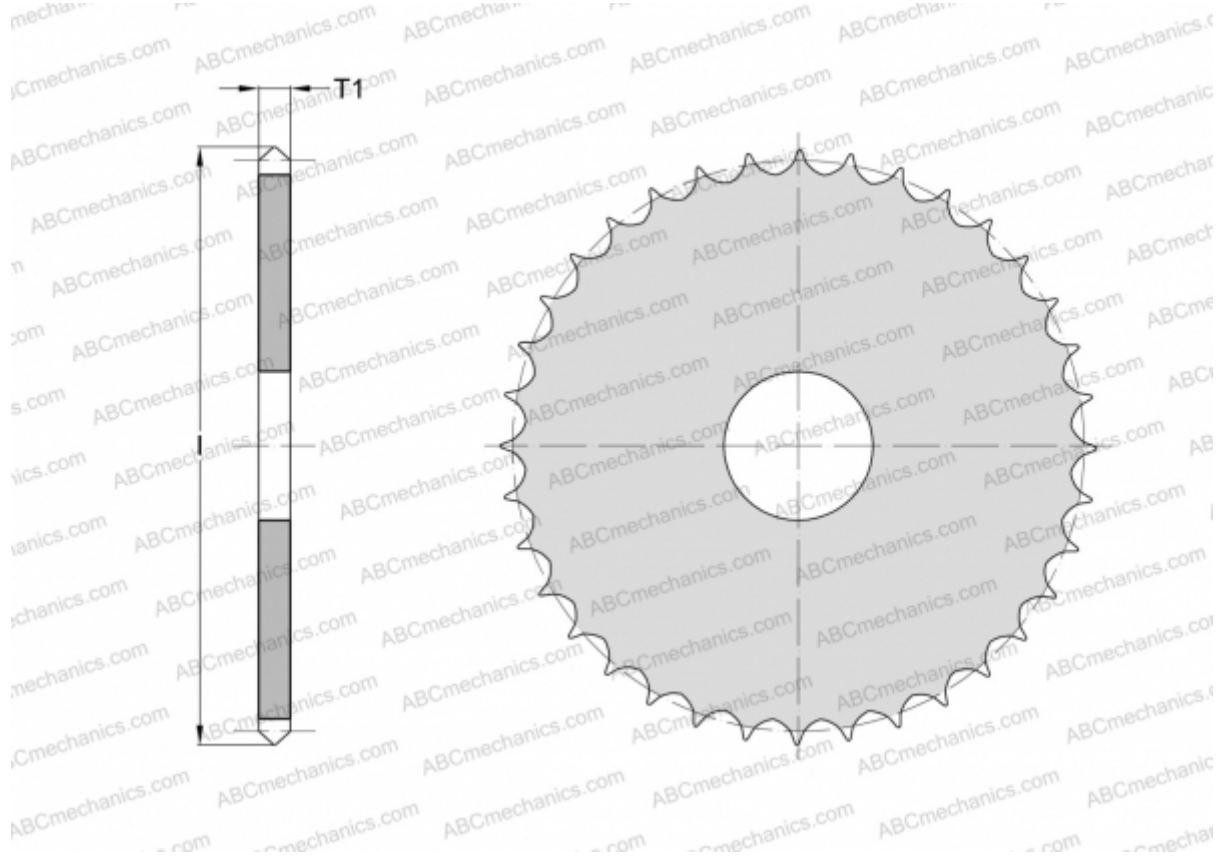

### Технические характеристики

#### РАЗМЕРЫ, ММ

Шаг, p	31,750
Диаметр отверстия, мин	31,750
Толщина, T1	17,570
l	188,976
Количество зубьев	17

**МАССА, КГ** 2,745

**ПРОИЗВОДИТЕЛЬ** [SKF](#)