

PHS 100-1A18 SKF

Звёздочки ANSI

ТИП: Однорядные, С "черновым отверстием", без ступицы, Стандарт ANSI (SKF)

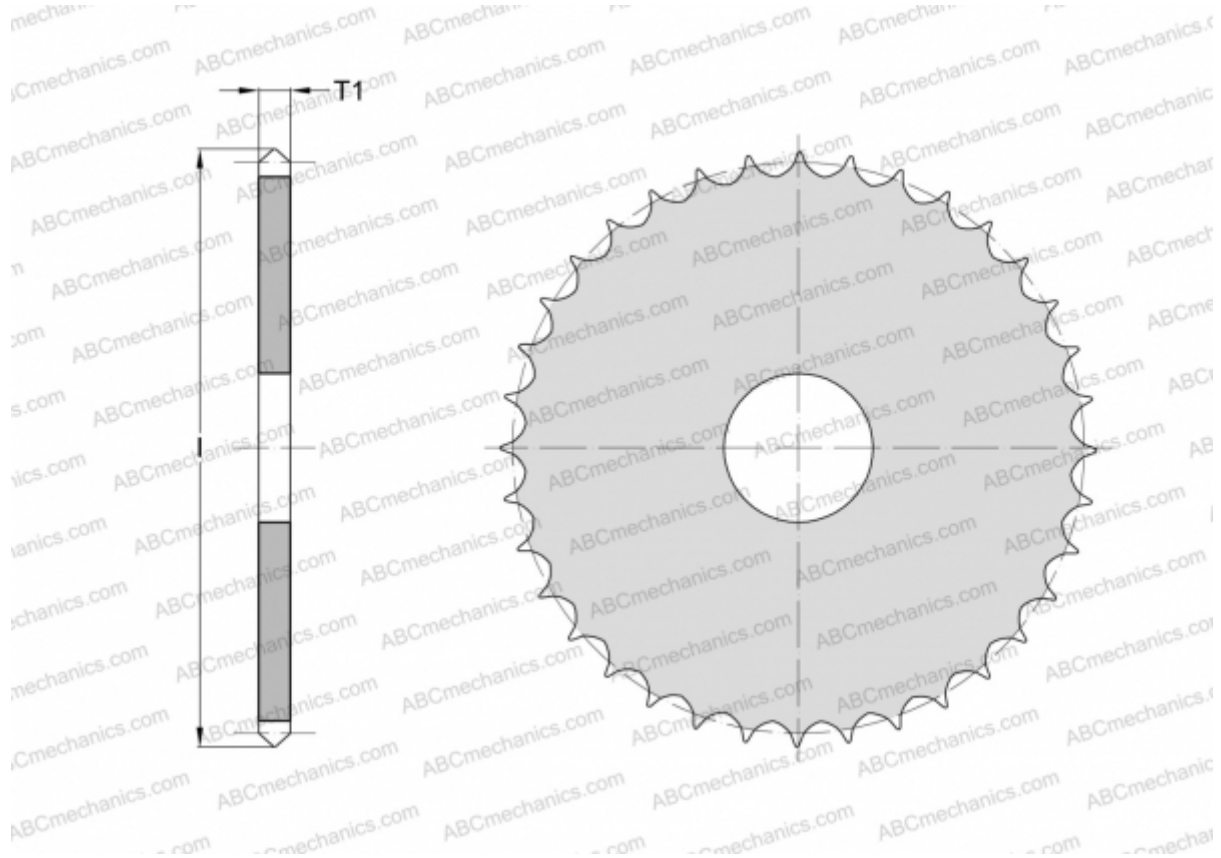

Технические характеристики

РАЗМЕРЫ, ММ

Шаг, p	31,750
Диаметр отверстия, мин	31,750
Толщина, Т1	17,570
l	199,136
Количество зубьев	18

МАССА, КГ 3,150

ПРОИЗВОДИТЕЛЬ [SKF](#)