

PHS 05B-1B12 SKF

Звездочки метрические BS/ISO

ТИП: Однорядные, С "черновым отверстием", односторонняя, Стандарт BS/ISO (SKF)

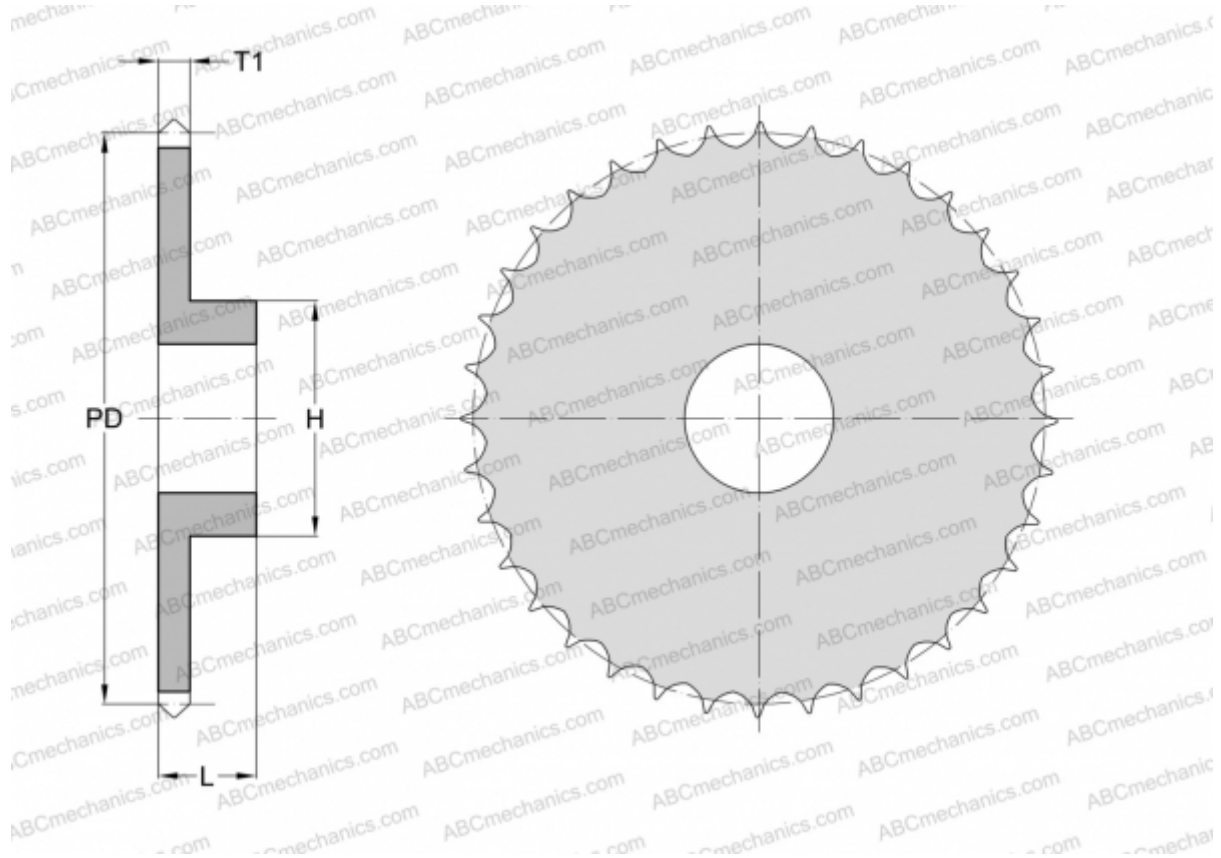

Технические характеристики

РАЗМЕРЫ, ММ

Шаг, p	8,000
Диаметр делительной окружности,	30,910
	Диаметр отверстия, мин
Диаметр отверстия, макс	8,000
Ступица, H	20,000
Толщина, T1	2,800
Количество зубьев	12

МАССА, КГ 0,030

ПРОИЗВОДИТЕЛЬ [SKF](#)