

PHS 05B-1B13 SKF

Звездочки метрические BS/ISO

ТИП: Однорядные, С "черновым отверстием", односторонняя, Стандарт BS/ISO (SKF)

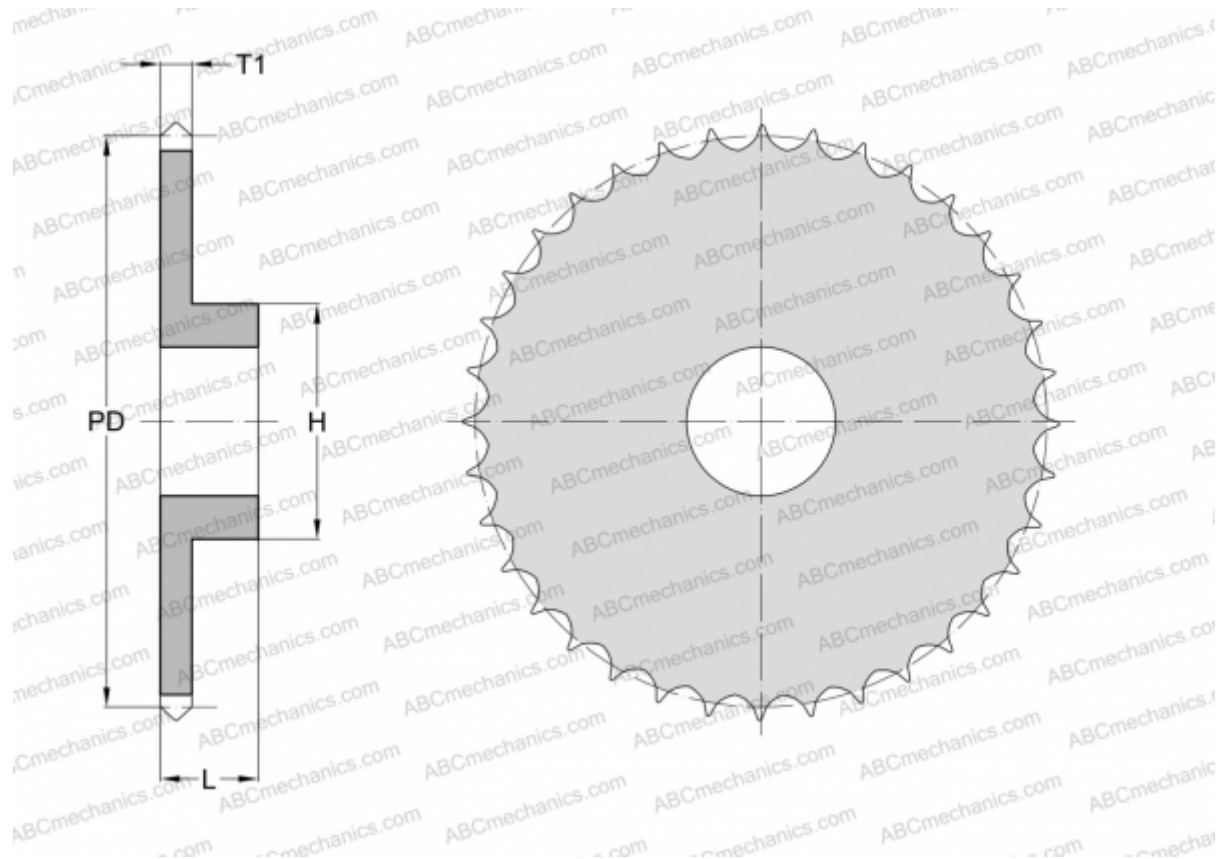

Технические характеристики

РАЗМЕРЫ, ММ

Шаг, p	8,000
Диаметр делительной окружности,	33,420
	Диаметр отверстия, мин
Диаметр отверстия, макс	8,000
Ступица, H	23,000
Толщина, T1	2,800
Количество зубьев	13

МАССА, КГ 0,050

ПРОИЗВОДИТЕЛЬ [SKF](http://www.skf.com)