

SY 2.11/16 TF SKF

Подшипниковые узлы

ТИП: Подшипниковые узлы с корпусами, Стационарные, Широкие корпуса из серого чугуна (на лапах), Подшипник с резьбовыми штифтами на внутреннем кольце, Тип SY/SY..TF (SKF), дюймовые

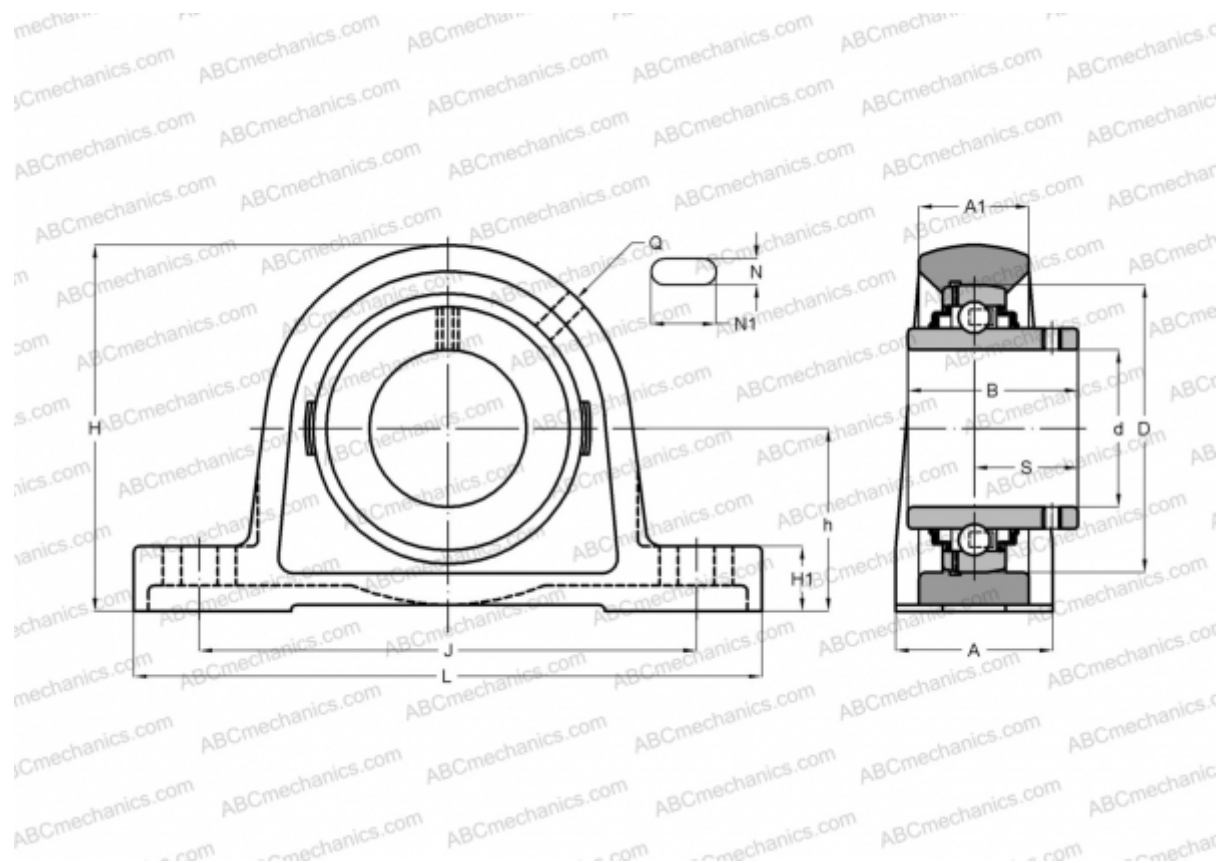

Технические характеристики

РАЗМЕРЫ, ММ

d	68,263
D	120,000
B	68,300
L	257,000
H	149,000
A	65,000
J	203,000
A1	44,000
H1	29,000
N	22,000
N1	35,000
S	42,900
h	76,200

МАССА, КГ 5,700

Подшипник	YAR 213-211-
Корпус	SY 513 U

ПРОИЗВОДИТЕЛЬ

[SKF](http://www.skf.com)

РАСЧЕТНЫЕ ДАННЫЕ

Номинальная динамическая грузоподъёмность, C	57,200 кН
Номинальная статическая грузоподъёмность, Co	40,000 кН
Предел усталостной прочности, Pu	1,700 кН

РАСЧЕТНЫЕ ДАННЫЕ

Предельная частота вращения	3000 об/мин
-----------------------------	-------------