

SYJ 40 KF SKF

Подшипниковые узлы

ТИП: Подшипниковые узлы с корпусами, Стационарные, Широкие корпуса из серого чугуна (на лапах), Подшипник с закрепительной втулкой, Тип SYJ..KF (SKF), дюймовые

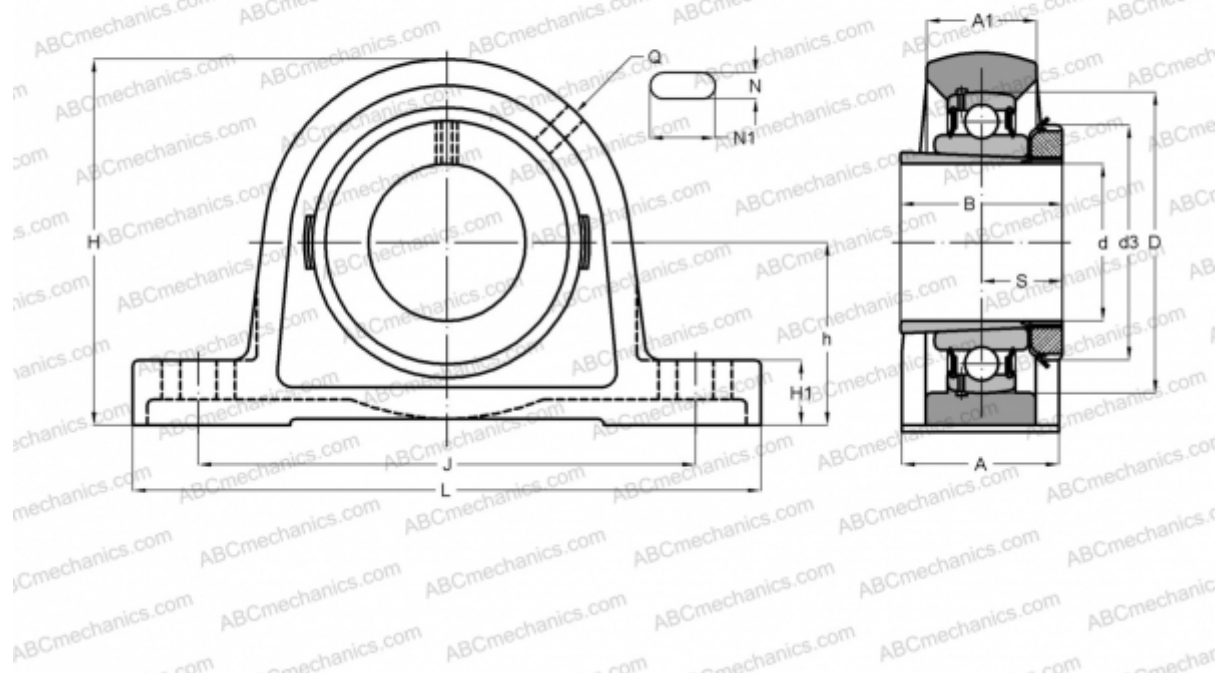

Технические характеристики

РАЗМЕРЫ, ММ

d	31,750
D	80,000
B	46,000
L	184,000
H	99,000
A	49,000
J	136,500
A1	31,000
H1	18,000
N	17,000
N1	25,500
S	27,000
h	49,200

МАССА, КГ 1,800

Подшипник	YSA 208-2FK
Корпус	SYJ 508
Закрепляемая втулка	HE 2308

ПРОИЗВОДИТЕЛЬ

[SKF](#)

РАСЧЕТНЫЕ ДАННЫЕ

Номинальная динамическая грузоподъёмность, C	30,700 кН
Номинальная статическая грузоподъёмность, Co	19,000 кН
Предел усталостной прочности, Pu	0,800 кН

РАСЧЕТНЫЕ ДАННЫЕ

Предельная частота вращения	4800 об/мин
-----------------------------	-------------