

SYJ 45 KF SKF

Подшипниковые узлы

ТИП: Подшипниковые узлы с корпусами, Стационарные, Широкие корпуса из серого чугуна (на лапах), Подшипник с закрепительной втулкой, Тип SYJ..KF (SKF), дюймовые

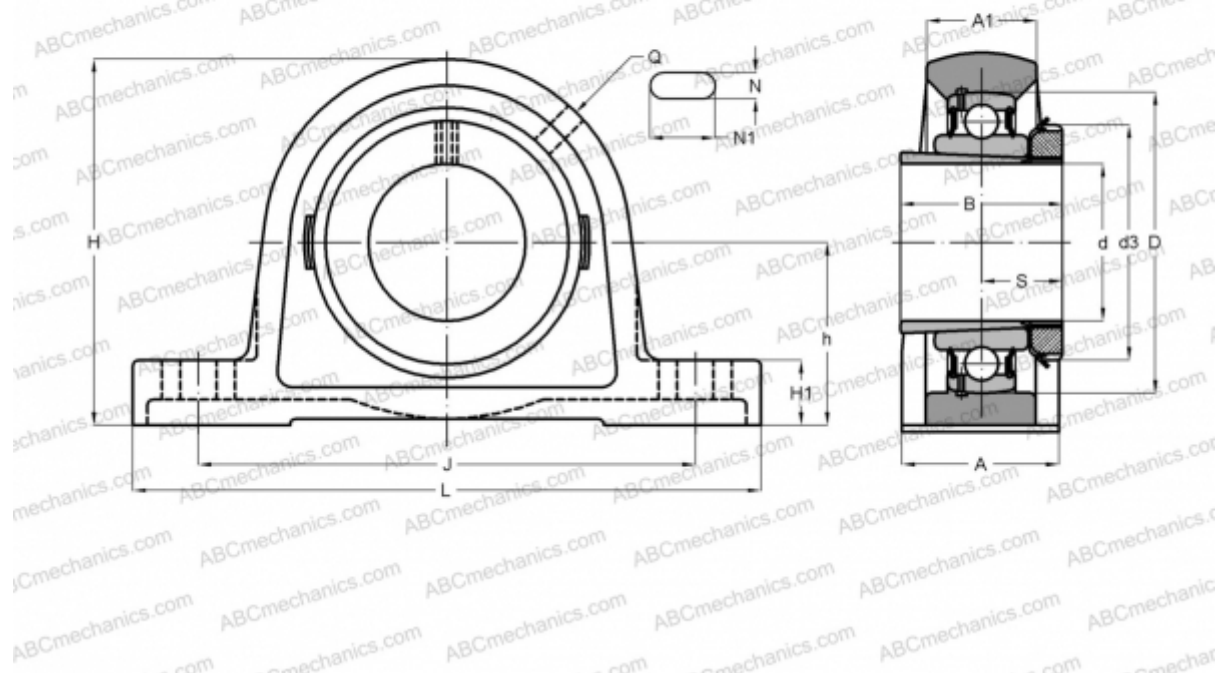

Технические характеристики

РАЗМЕРЫ, ММ

d	38,100
D	85,000
B	50,000
L	190,000
H	107,500
A	52,000
J	143,500
A1	36,000
H1	20,000
N	17,000
N1	23,500
S	28,500
h	54,000

МАССА, КГ 2,100

Подшипник	YSA 209-2FK
Корпус	SYJ 509
Закрепляемая втулка	HE 2309

ПРОИЗВОДИТЕЛЬ

[SKF](#)

РАСЧЕТНЫЕ ДАННЫЕ

Номинальная динамическая грузоподъёмность, C	33,200 кН
Номинальная статическая грузоподъёмность, Co	21,600 кН
Предел усталостной прочности, Pu	0,915 кН

РАСЧЕТНЫЕ ДАННЫЕ

Предельная частота вращения	4300 об/мин
-----------------------------	-------------