

FYTBK 25 TF SKF

Подшипниковые узлы

ТИП: Подшипниковые узлы с корпусами, Фланцевые с двумя отверстиями, Корпуса из серого чугуна, Подшипник с резьбовыми штифтами на внутреннем кольце, Тип FYTBK..TF (SKF), композитный материал

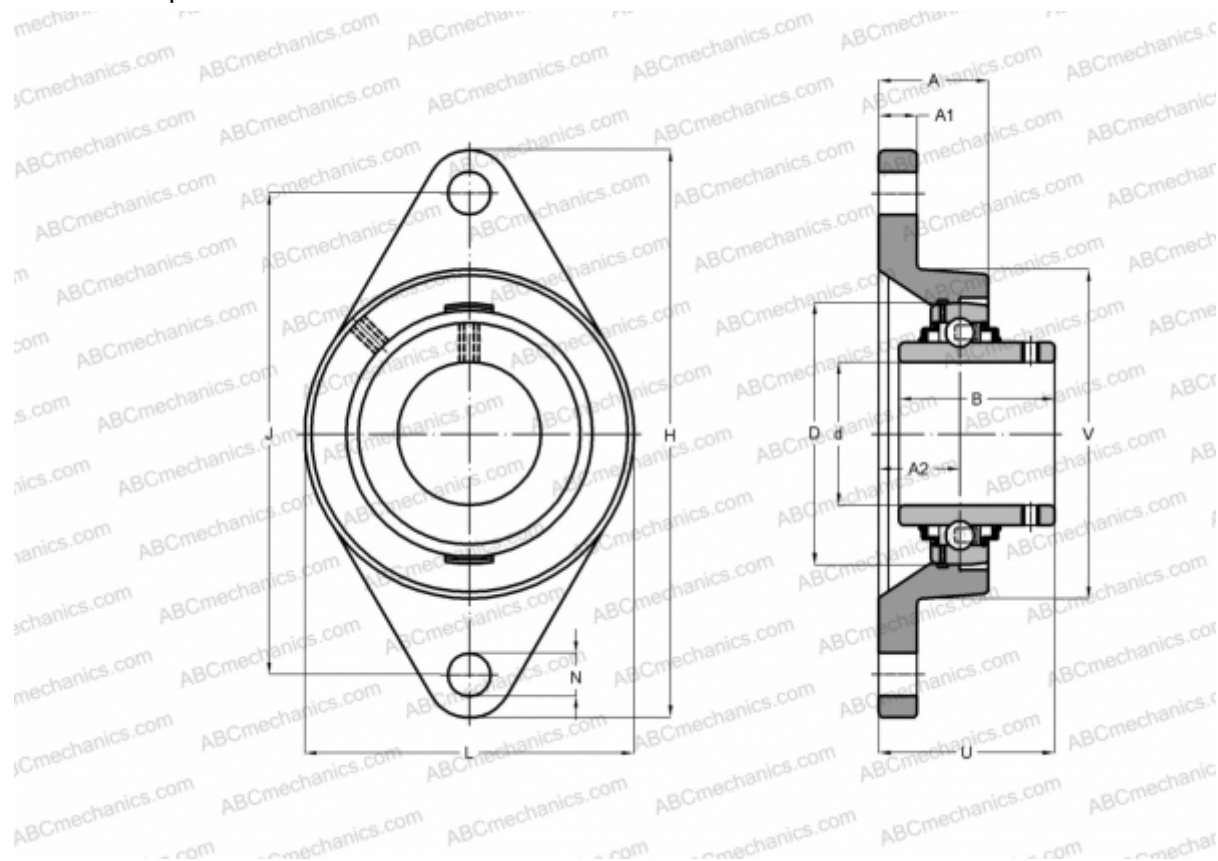

Технические характеристики

РАЗМЕРЫ, ММ

d	25,000
D	52,000
B	34,100
L	70,000
H	124,000
A	30,000
J	99,000
A1	15,000
A2	19,000
N	12,000
U	38,800
V	63,500

МАССА, КГ 0,290

Подшипник	YAR 205-2F
Корпус	FYTBK 505
Защитная крышка	ECY 205

ПРОИЗВОДИТЕЛЬ

[SKF](#)

РАСЧЕТНЫЕ ДАННЫЕ

Номинальная динамическая грузоподъёмность, C	14,000 кН
Номинальная статическая грузоподъёмность, Co	7,800 кН
Предел усталостной прочности, Pu	0,335 кН

РАСЧЕТНЫЕ ДАННЫЕ

Предельная частота вращения	7000 об/мин
-----------------------------	-------------