

FY 30 TF SKF

Подшипниковые узлы

ТИП: Подшипниковые узлы с корпусами, Фланцевые с четырьмя отверстиями, Корпуса из серого чугуна, Подшипник с резьбовыми штифтами на внутреннем кольце, Тип FY/FYJ..TF (SKF)

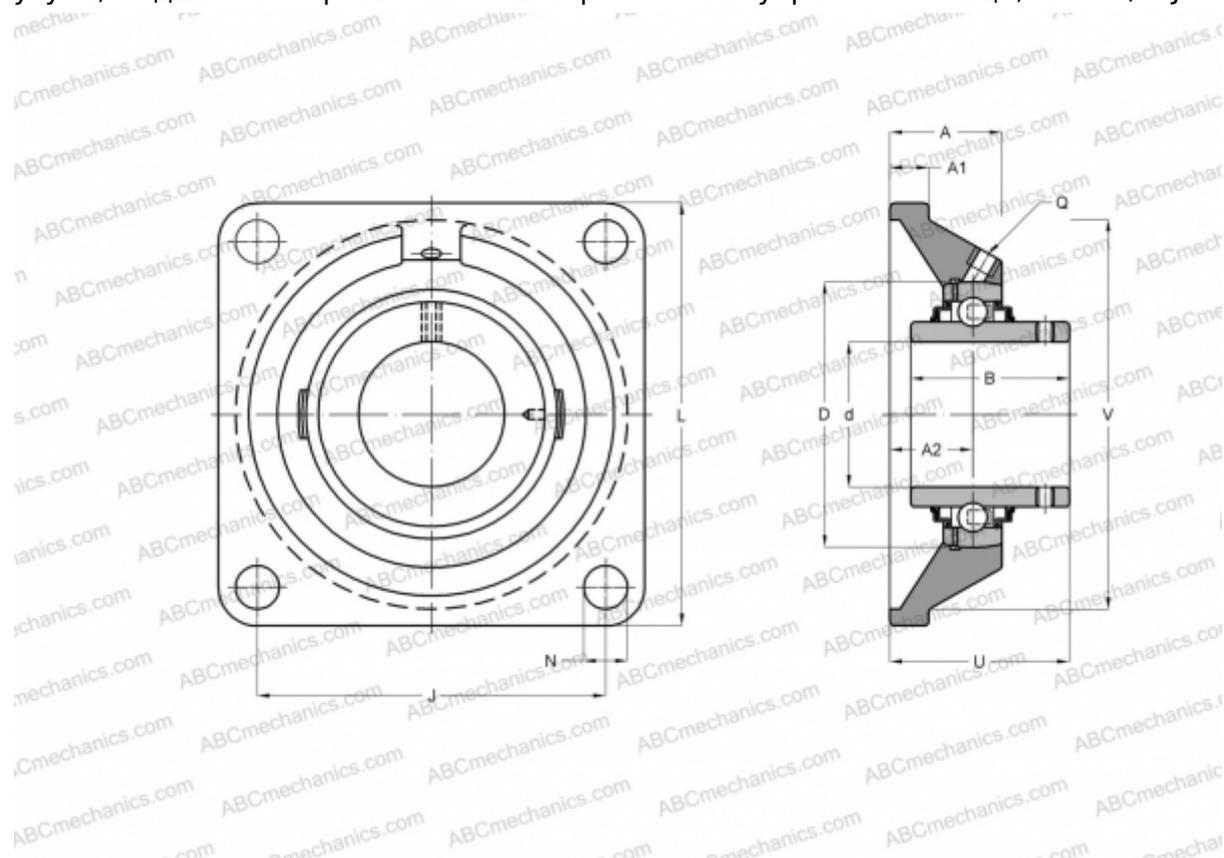

Технические характеристики

РАЗМЕРЫ, ММ

d	30,000
D	30,000
B	38,100
L	108,000
A	32,500
J	82,500
A1	13,000
N	11,500
U	42,200
V	93,700

МАССА, КГ

1,100

Подшипник

YAR 206-2F

Корпус

FY 506 M

Защитная крышка

ECY 206

ПРОИЗВОДИТЕЛЬ

[SKF](#)

РАСЧЕТНЫЕ ДАННЫЕ

Номинальная динамическая грузоподъёмность, C	19,500 кН
Номинальная статическая грузоподъёмность, Co	11,200 кН
Предел усталостной прочности, Pu	0,475 кН

РАСЧЕТНЫЕ ДАННЫЕ

Предельная частота вращения	6300 об/мин
-----------------------------	-------------