

FYJ 35 TF SKF

Подшипниковые узлы

ТИП: Подшипниковые узлы с корпусами, Фланцевые с четырьмя отверстиями, Корпуса из серого чугуна, Подшипник с резьбовыми штифтами на внутреннем кольце, Тип FY/FYJ..TF (SKF)

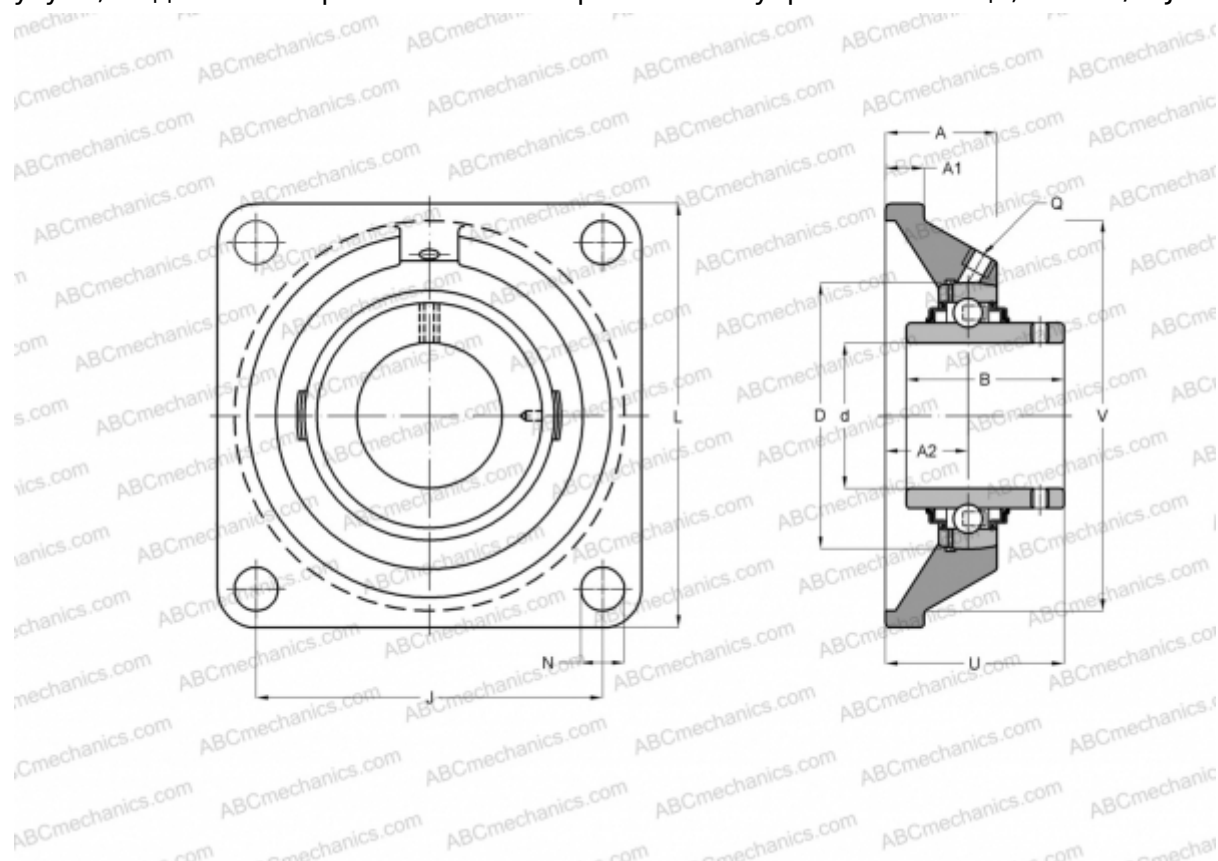

Технические характеристики

РАЗМЕРЫ, ММ

d	35,000
D	35,000
B	42,900
L	118,000
A	34,000
J	92,000
A1	16,000
N	14,000
U	44,400
V	106,400

МАССА, КГ 1,500

Подшипник	YAR 207-2F
Корпус	FYJ 507

ПРОИЗВОДИТЕЛЬ

[SKF](#)

РАСЧЕТНЫЕ ДАННЫЕ

Номинальная динамическая грузоподъёмность, C	25,500 кН
Номинальная статическая грузоподъёмность, Co	15,300 кН
Предел усталостной прочности, Pu	0,655 кН

РАСЧЕТНЫЕ ДАННЫЕ

Предельная частота вращения	5300 об/мин
-----------------------------	-------------