

FYJ 55 TF SKF

Подшипниковые узлы

ТИП: Подшипниковые узлы с корпусами, Фланцевые с четырьмя отверстиями, Корпуса из серого чугуна, Подшипник с резьбовыми штифтами на внутреннем кольце, Тип FY/FYJ..TF (SKF)

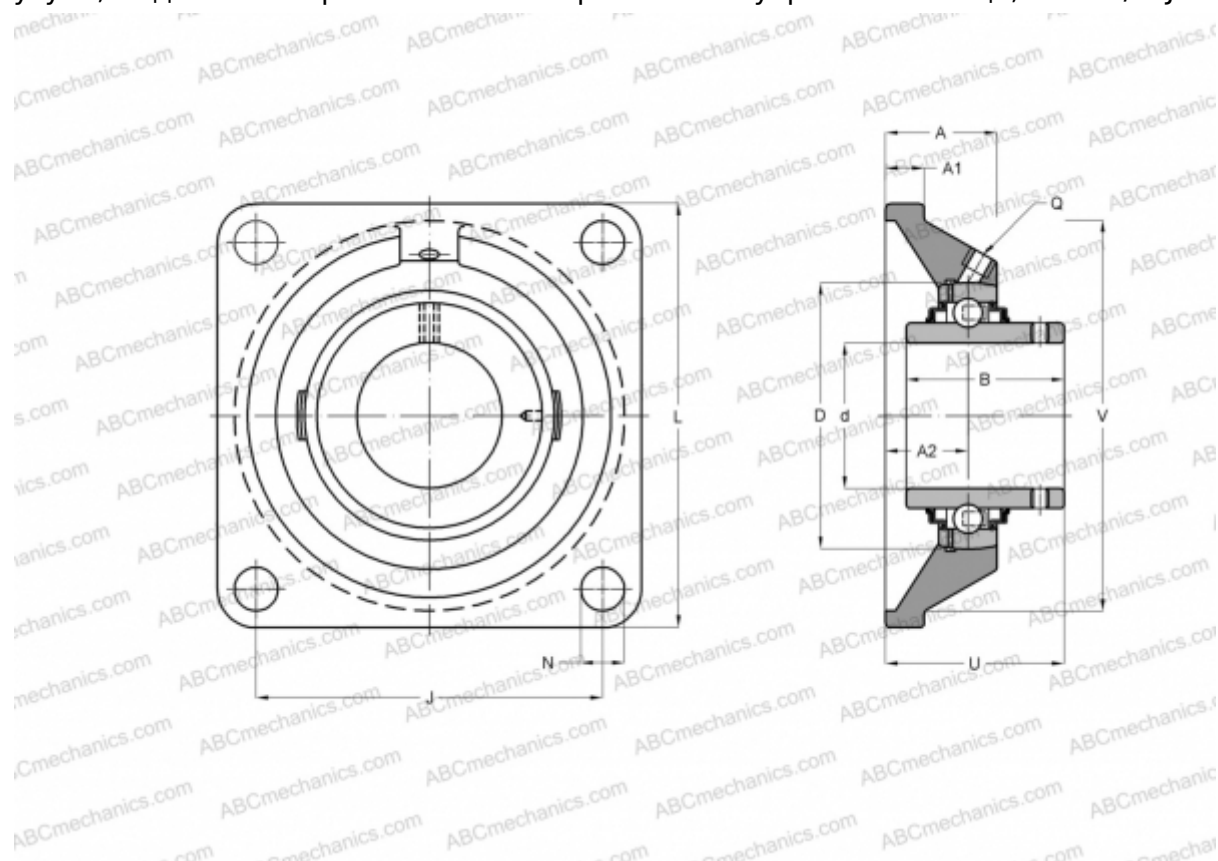

Технические характеристики

РАЗМЕРЫ, ММ

d	55,000
D	55,000
B	55,600
L	162,000
A	43,000
J	130,000
A1	20,000
N	19,000
U	58,400
V	150,800

МАССА, КГ 3,450

Подшипник YAR 211-2F
 Корпус FYJ 511

ПРОИЗВОДИТЕЛЬ

[SKF](#)

РАСЧЕТНЫЕ ДАННЫЕ

Номинальная динамическая грузоподъёмность, C	43,600 кН
Номинальная статическая грузоподъёмность, Co	29,000 кН
Предел усталостной прочности, Pu	1,250 кН

РАСЧЕТНЫЕ ДАННЫЕ

Предельная частота вращения	3600 об/мин
-----------------------------	-------------