

FY 25 TR SKF

Подшипниковые узлы

ТИП: Подшипниковые узлы с корпусами, Фланцевые с четырьмя отверстиями, Корпуса из серого чугуна, Подшипник с резьбовыми штифтами на внутреннем кольце, Тип FY..TR (SKF)

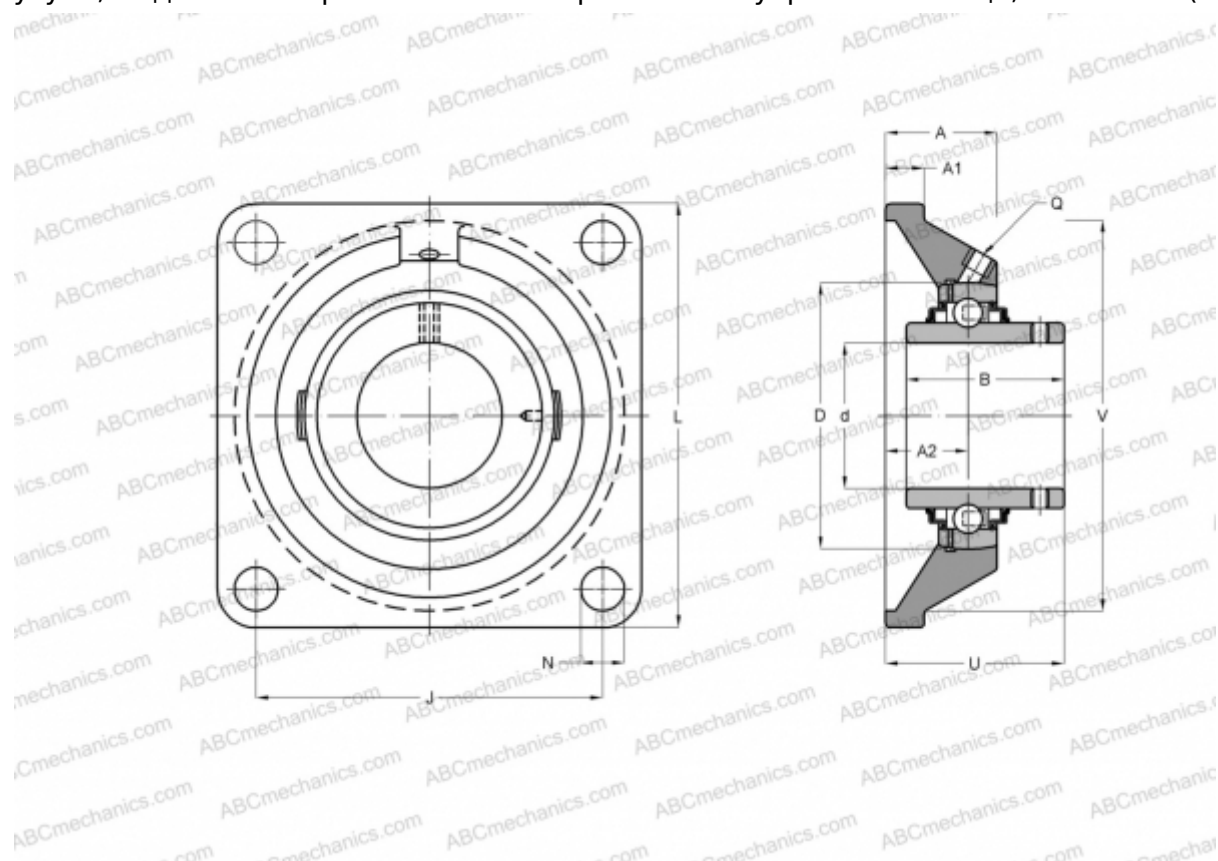

Технические характеристики

РАЗМЕРЫ, ММ

d	25,000
D	25,000
B	34,100
L	95,000
A	30,000
J	70,000
A1	12,000
N	11,500
U	38,800
V	74,600

МАССА, КГ

0,770

Подшипник

YAR 205-2RF

Корпус

FY 505 M

Защитная крышка

ECY 205

ПРОИЗВОДИТЕЛЬ

[SKF](#)

РАСЧЕТНЫЕ ДАННЫЕ

Номинальная динамическая грузоподъёмность, C	14,000 кН
Номинальная статическая грузоподъёмность, Co	7,800 кН
Предел усталостной прочности, Pu	0,335 кН

РАСЧЕТНЫЕ ДАННЫЕ

Предельная частота вращения	4300 об/мин
-----------------------------	-------------