

FY 50 TR SKF

Подшипниковые узлы

ТИП: Подшипниковые узлы с корпусами, Фланцевые с четырьмя отверстиями, Корпуса из серого чугуна, Подшипник с резьбовыми штифтами на внутреннем кольце, Тип FY..TR (SKF)

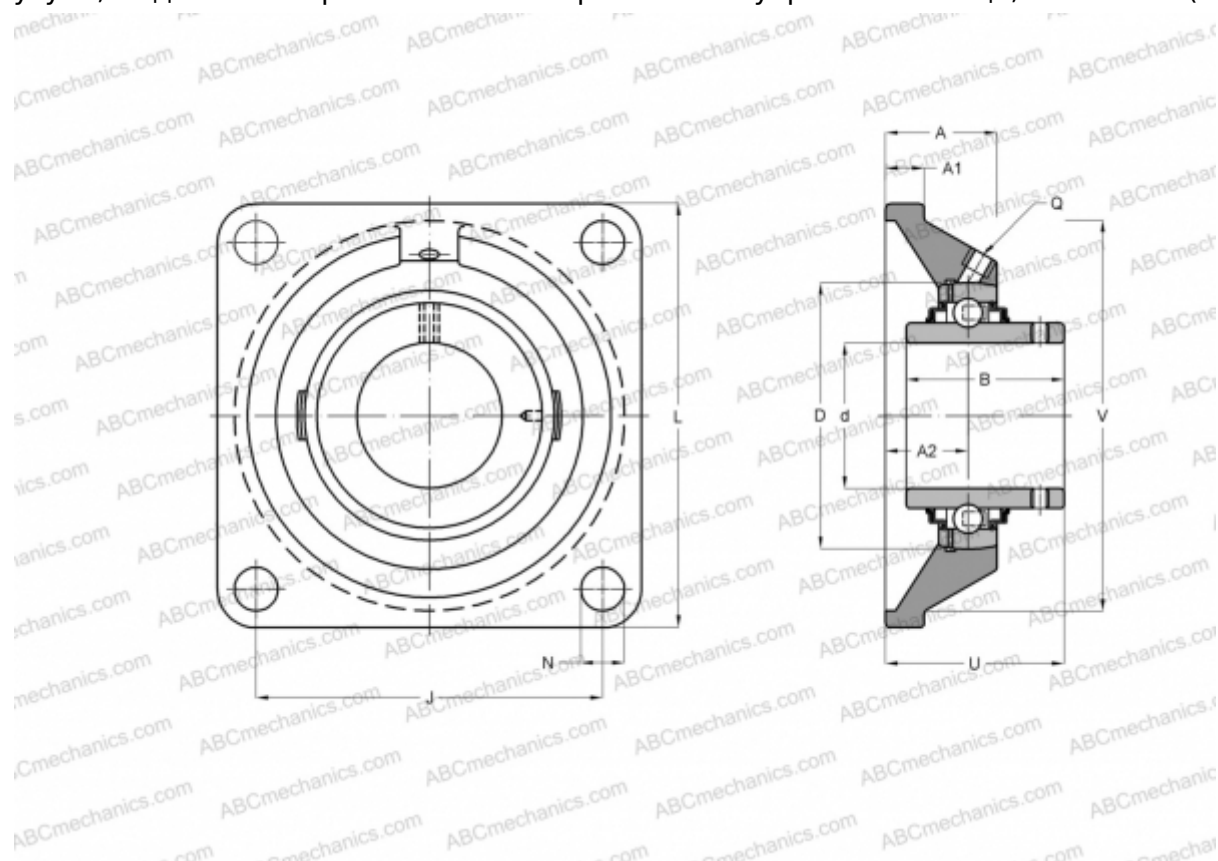

Технические характеристики

РАЗМЕРЫ, ММ

d	50,000
D	50,000
B	51,600
L	143,000
A	43,000
J	111,000
A1	15,000
N	18,000
U	60,600
V	125,400

МАССА, КГ

2,500

Подшипник

YAR 210-2RF

Корпус

FY 510 M

Защитная крышка

ECY 210

ПРОИЗВОДИТЕЛЬ

[SKF](#)

РАСЧЕТНЫЕ ДАННЫЕ

Номинальная динамическая грузоподъёмность, C	35,100 кН
Номинальная статическая грузоподъёмность, Co	23,200 кН
Предел усталостной прочности, Pu	0,980 кН

РАСЧЕТНЫЕ ДАННЫЕ

Предельная частота вращения	2200 об/мин
-----------------------------	-------------