

FY 2.3/4 TF SKF

Подшипниковые узлы

ТИП: Подшипниковые узлы с корпусами, Фланцевые с четырьмя отверстиями, Корпуса из серого чугуна, Подшипник с резьбовыми штифтами на внутреннем кольце, Тип FY/FYJ/FYM..TF (SKF), дюймовые

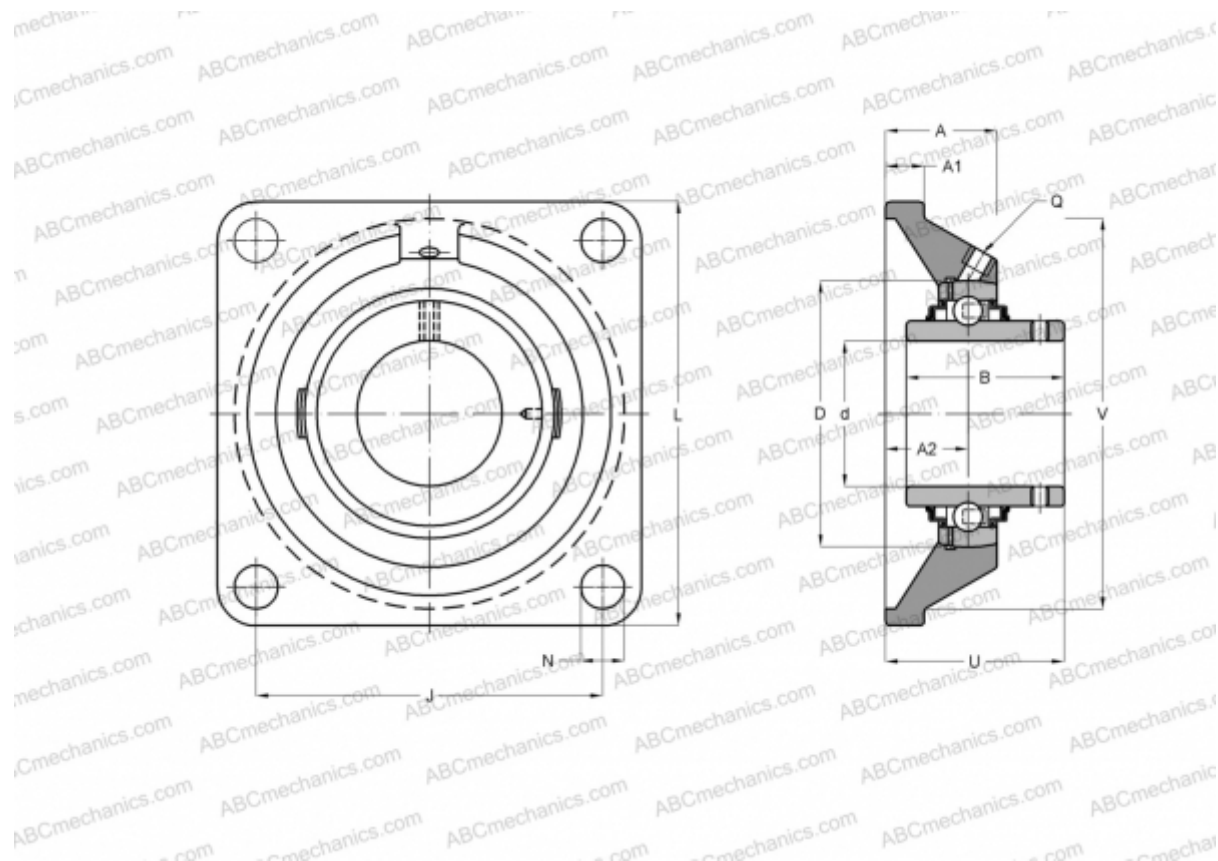

Технические характеристики

РАЗМЕРЫ, ММ

d	69,850
D	130,000
B	73,100
L	197,000
A	65,100
J	152,400
A1	19,000
A2	41,300
U	87,400

МАССА, КГ 6,100

Подшипник YAR 215-212-
 Корпус FY 515 U

ПРОИЗВОДИТЕЛЬ

[SKF](http://www.skf.com)

РАСЧЕТНЫЕ ДАННЫЕ

Номинальная динамическая грузоподъёмность, C	66,300 кН
Номинальная статическая грузоподъёмность, Co	49,000 кН
Предел усталостной прочности, Pu	2,040 кН

РАСЧЕТНЫЕ ДАННЫЕ

Предельная частота вращения	2600 об/мин
-----------------------------	-------------