

FYM 2.15/16 TF SKF

Подшипниковые узлы

ТИП: Подшипниковые узлы с корпусами, Фланцевые с четырьмя отверстиями, Корпуса из серого чугуна, Подшипник с резьбовыми штифтами на внутреннем кольце, Тип FY/FYJ/FYM..TF (SKF), дюймовые

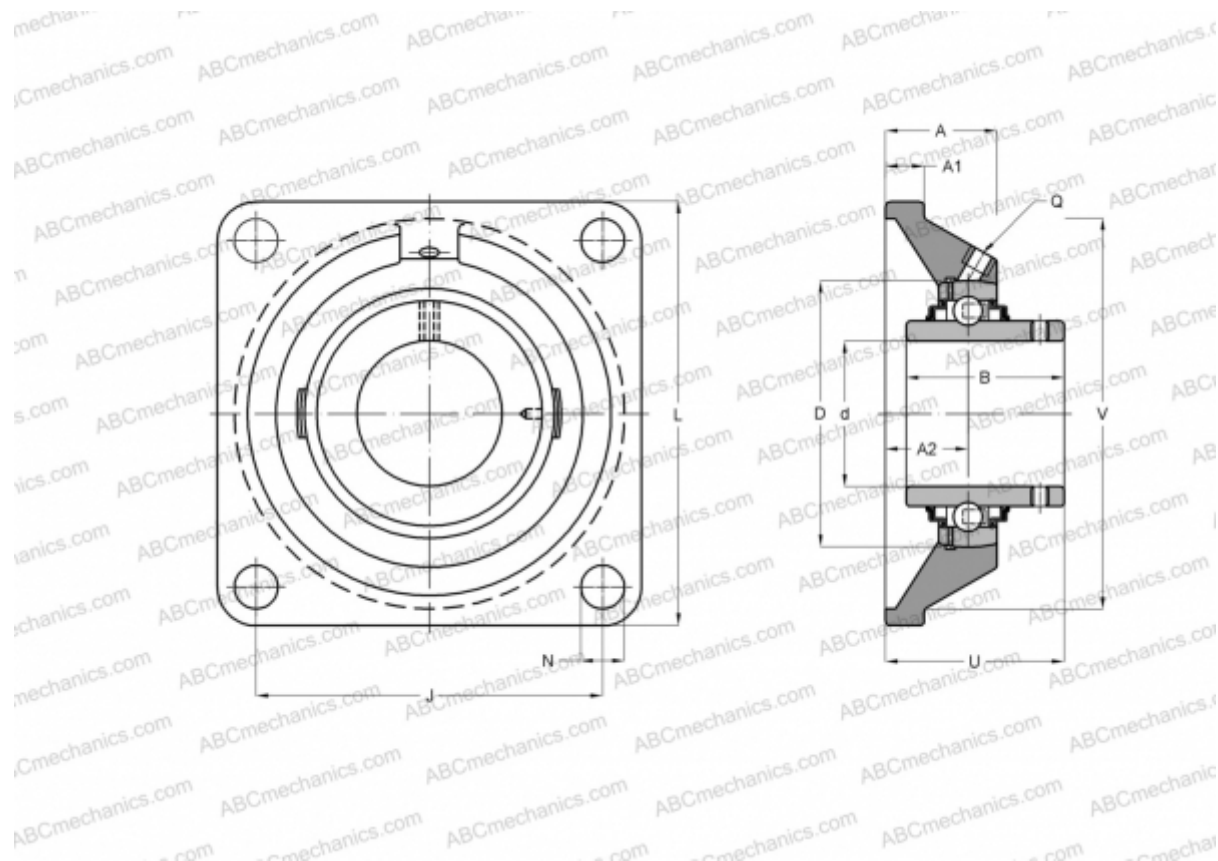

Технические характеристики

РАЗМЕРЫ, ММ

d	74,613
D	140,000
B	77,900
L	197,000
A	58,700
J	152,400
A1	22,200
A2	34,900
U	82,600

МАССА, КГ 8,000

Подшипник	YAR 216-215-
Корпус	FY 516 U

ПРОИЗВОДИТЕЛЬ

[SKF](#)

РАСЧЕТНЫЕ ДАННЫЕ

Номинальная динамическая грузоподъёмность, C	72,800 кН
Номинальная статическая грузоподъёмность, Co	53,000 кН
Предел усталостной прочности, Pu	2,160 кН

РАСЧЕТНЫЕ ДАННЫЕ

Предельная частота вращения	2400 об/мин
-----------------------------	-------------