

FY 20 WF SKF

Подшипниковые узлы

ТИП: Подшипниковые узлы с корпусами, Фланцевые с четырьмя отверстиями, Корпуса из серого чугуна, Подшипник с эксцентриковым закрепительным кольцом, Тип FY..WF (SKF)

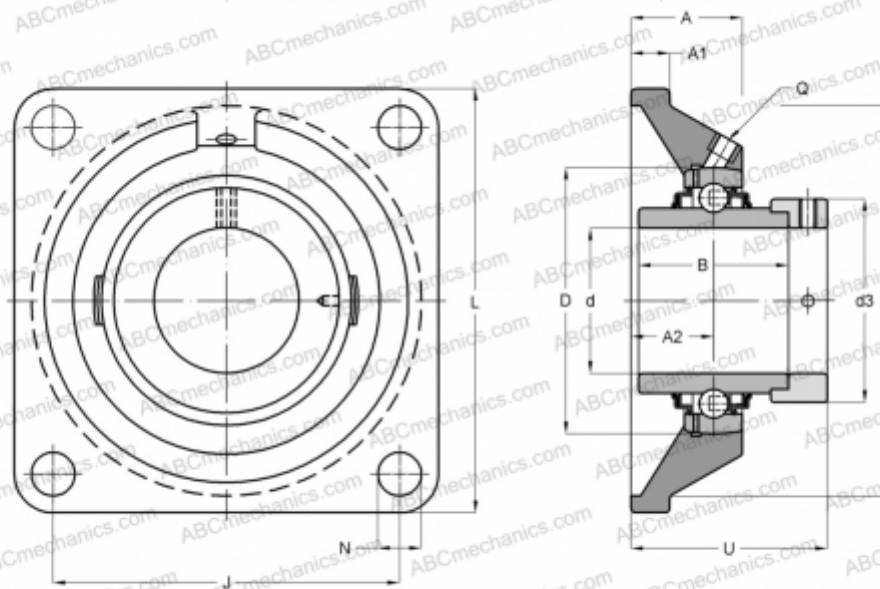

Технические характеристики

РАЗМЕРЫ, ММ

d	20,000
D	47,000
B	43,700
L	86,000
A	29,500
J	63,500
A1	11,000
A2	19,000
N	11,500
d3	32,400
U	45,600
V	68,300

МАССА, КГ

0,650

Подшипник	YEL 204-2F
Корпус	FY 504 M
Защитная крышка	ECY 204

ПРОИЗВОДИТЕЛЬ

[SKF](#)

РАСЧЕТНЫЕ ДАННЫЕ

Номинальная динамическая грузоподъёмность, C	12,700 кН
Номинальная статическая грузоподъёмность, Co	6,550 кН
Предел усталостной прочности, Pu	0,280 кН

РАСЧЕТНЫЕ ДАННЫЕ

Предельная частота вращения	8500 об/мин
-----------------------------	-------------