

FY 30 WF SKF

Подшипниковые узлы

ТИП: Подшипниковые узлы с корпусами, Фланцевые с четырьмя отверстиями, Корпуса из серого чугуна, Подшипник с эксцентриковым закрепительным кольцом, Тип FY..WF (SKF)

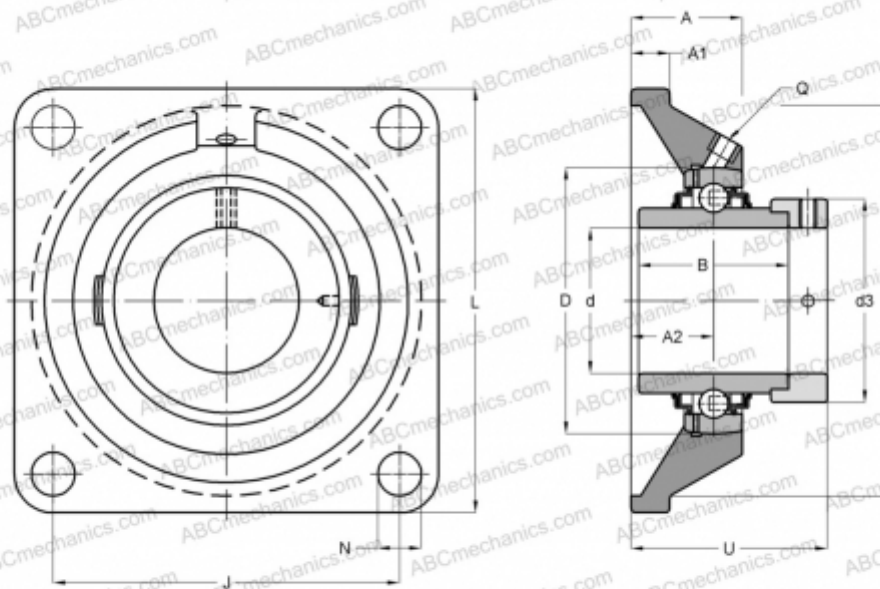

Технические характеристики

РАЗМЕРЫ, ММ

d	30,000
D	62,000
B	48,400
L	108,000
A	32,500
J	82,500
A1	13,000
A2	20,000
N	11,500
d3	44,100
U	50,100
V	93,700

МАССА, КГ

1,200

Подшипник	YEL 206-2F
Корпус	FY 506 M
Защитная крышка	ECY 206

ПРОИЗВОДИТЕЛЬ

[SKF](#)

РАСЧЕТНЫЕ ДАННЫЕ

Номинальная динамическая грузоподъёмность, C	19,500 кН
Номинальная статическая грузоподъёмность, Co	11,200 кН
Предел усталостной прочности, Pu	0,475 кН

РАСЧЕТНЫЕ ДАННЫЕ

Предельная частота вращения	6300 об/мин
-----------------------------	-------------