

FYTB 40 TF SKF

Подшипниковые узлы

ТИП: Подшипниковые узлы с корпусами, Фланцевые с двумя отверстиями, Корпуса из серого чугуна, Подшипник с резьбовыми штифтами на внутреннем кольце, Тип FYTB/FYTJ..TF (SKF)

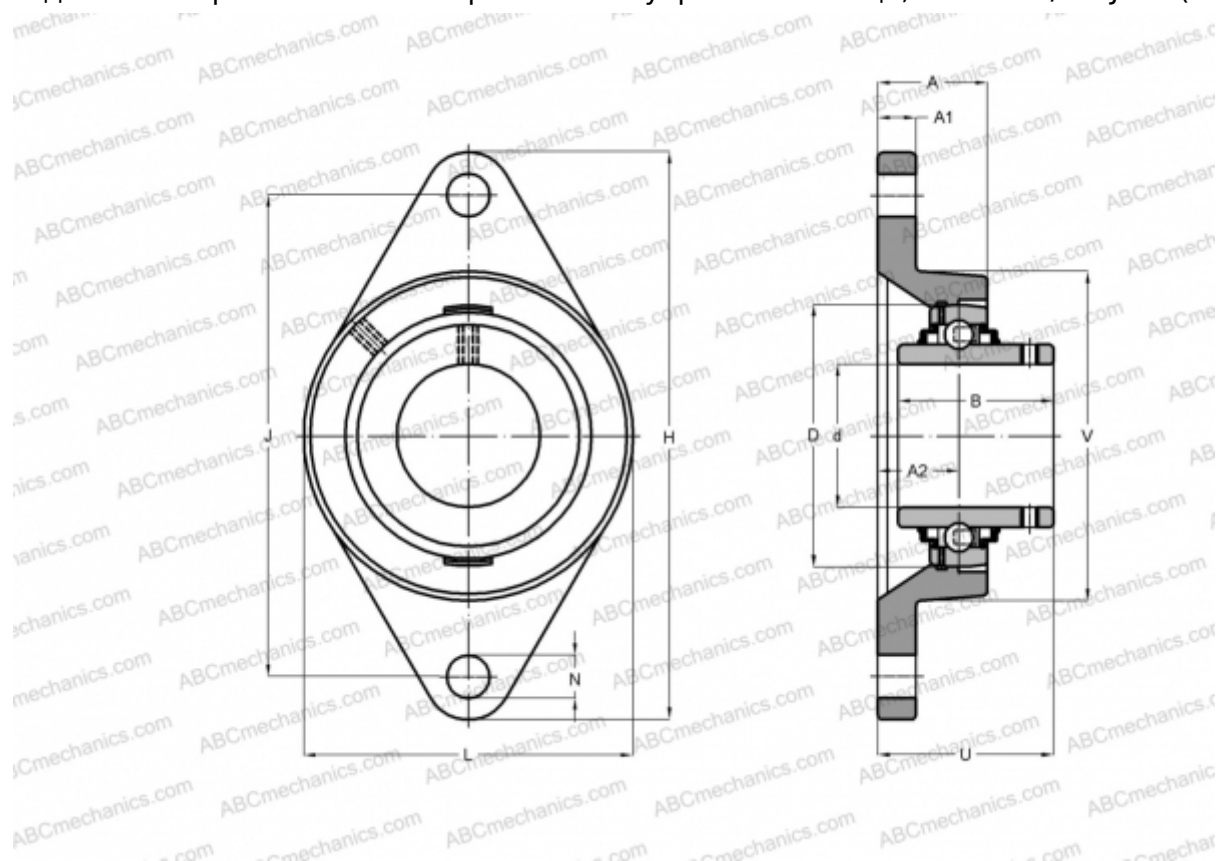

Технические характеристики

РАЗМЕРЫ, ММ

d	40,000
D	80,000
B	49,200
L	102,000
H	171,500
A	38,500
J	143,500
A1	14,000
A2	24,000
N	14,000
U	54,200
V	88,900

МАССА, КГ

1,650

Подшипник	YAR 208-2F
Корпус	FYTB 508 M
Защитная крышка	ECY 208

ПРОИЗВОДИТЕЛЬ

[SKF](#)

РАСЧЕТНЫЕ ДАННЫЕ

Номинальная динамическая грузоподъёмность, C	30,700 кН
Номинальная статическая грузоподъёмность, Co	19,000 кН
Предел усталостной прочности, Pu	0,800 кН

РАСЧЕТНЫЕ ДАННЫЕ

Предельная частота вращения	4800 об/мин
-----------------------------	-------------