

FYTB 25 FM SKF

Подшипниковые узлы

ТИП: Подшипниковые узлы с корпусами, Фланцевые с двумя отверстиями, Корпуса из серого чугуна, Подшипник с эксцентриковым закрепительным кольцом, Тип FYTB..FM (SKF)

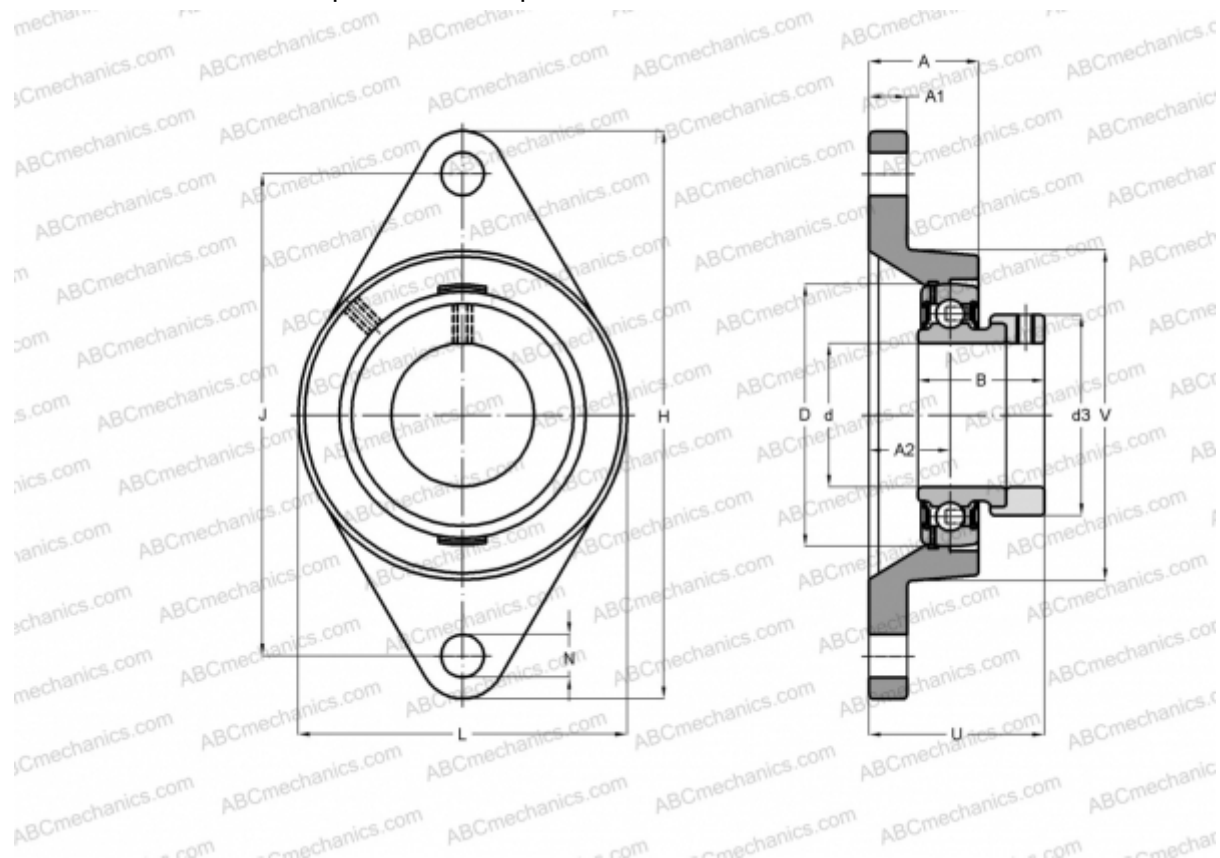

Технические характеристики

РАЗМЕРЫ, ММ

d	25,000
D	52,000
B	31,000
L	70,000
H	124,000
A	30,000
J	99,000
A1	12,000
A2	23,500
N	11,500
d3	37,400
U	42,500
V	63,500

МАССА, КГ 0,640

Подшипник	УЕТ 205
Корпус	FYTB 505 М
Защитная крышка	ЕСУ 205

ПРОИЗВОДИТЕЛЬ

[SKF](http://www.skf.com)

РАСЧЕТНЫЕ ДАННЫЕ

Номинальная динамическая грузоподъёмность, C	14,000 кН
Номинальная статическая грузоподъёмность, Co	7,800 кН
Предел усталостной прочности, Pu	0,335 кН

РАСЧЕТНЫЕ ДАННЫЕ

Предельная частота вращения	7000 об/мин
-----------------------------	-------------