

FYT 1.1/2 FM SKF

Подшипниковые узлы

ТИП: Подшипниковые узлы с корпусами, Фланцевые с двумя отверстиями, Корпуса из серого чугуна, Подшипник с эксцентриковым закрепительным кольцом, Тип FYT..FM (SKF), дюймовые

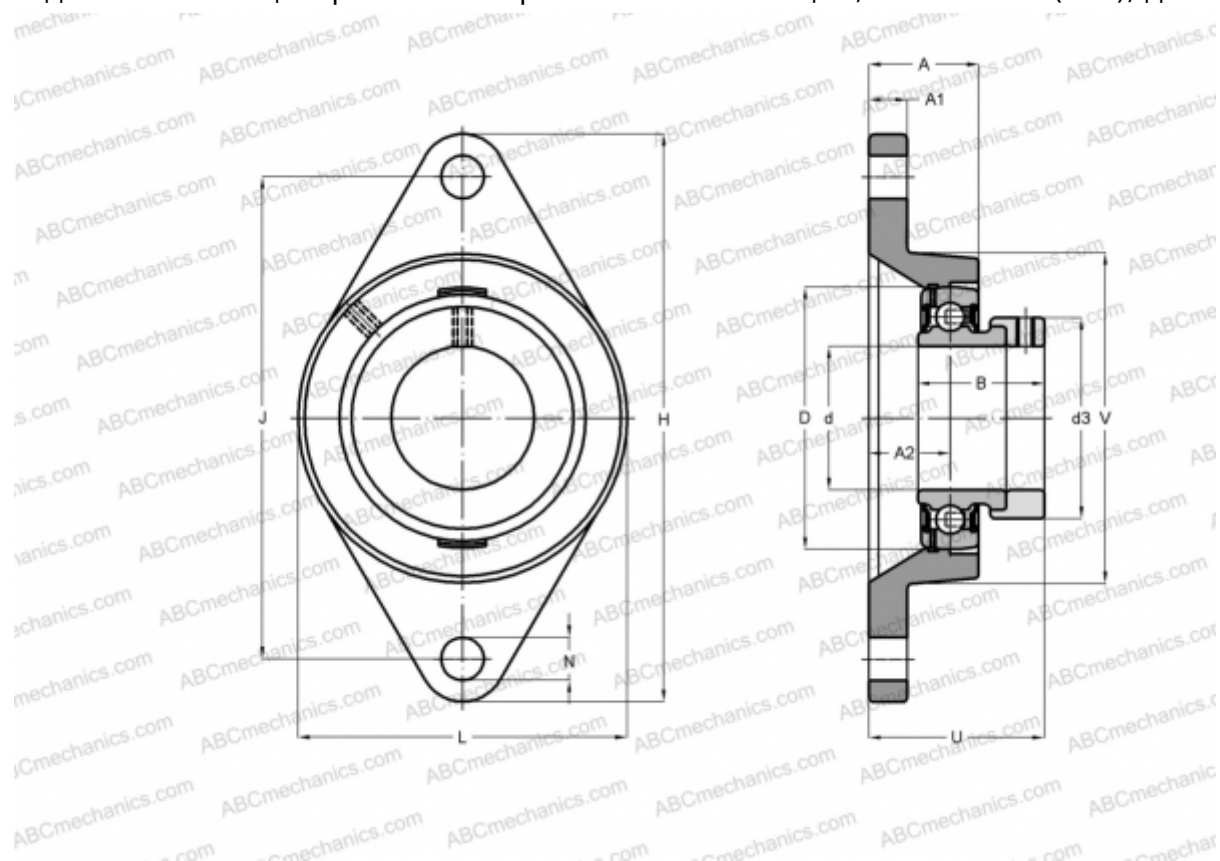

Технические характеристики

РАЗМЕРЫ, ММ

d	38,100
D	80,000
B	43,700
L	102,000
H	171,500
A	38,500
J	143,700
A1	14,000
A2	23,800
N	14,300
d3	56,500
U	56,500

МАССА, КГ

1,750

Подшипник	YET 208-108
Корпус	FYT 508 U

ПРОИЗВОДИТЕЛЬ

[SKF](#)

РАСЧЕТНЫЕ ДАННЫЕ

Номинальная динамическая грузоподъёмность, C	30,700 кН
Номинальная статическая грузоподъёмность, Co	19,000 кН
Предел усталостной прочности, Pu	0,800 кН

РАСЧЕТНЫЕ ДАННЫЕ

Предельная частота вращения	4800 об/мин
-----------------------------	-------------