

CUCFL 207C ASAHI

Подшипниковые узлы

ТИП: Подшипниковые узлы с корпусами, Фланцевые с двумя отверстиями, Корпуса из серого чугуна, Подшипник с резьбовыми штифтами на внутреннем кольце, Тип CUCFL..C с чугунными крышками, открытое исполнение (ASAHI)

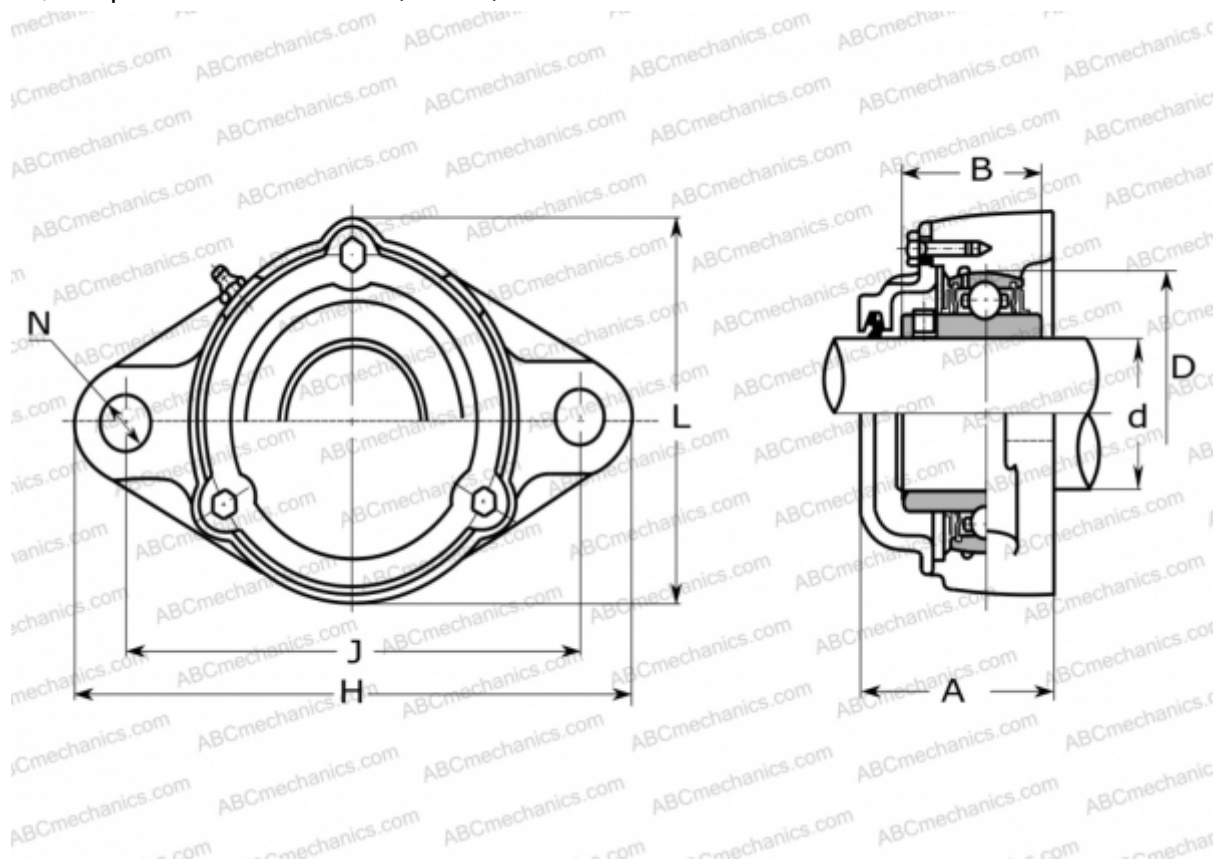

Технические характеристики

РАЗМЕРЫ, ММ

d	35,000
D	72,000
B	42,900
L	94,000
H	161,000
A	59,000
J	130,000
N	16,000

ПРОИЗВОДИТЕЛЬ

[ASAHI](http://www.asahi.com)

МАССА, КГ

1,900

Подшипник

UC 207

Корпус

CFL 207