

## CUCFL 213C ASAHI

Подшипниковые узлы

ТИП: Подшипниковые узлы с корпусами, Фланцевые с двумя отверстиями, Корпуса из серого чугуна, Подшипник с резьбовыми штифтами на внутреннем кольце, Тип CUCFL..C с чугунными крышками, открытое исполнение (ASAHI)

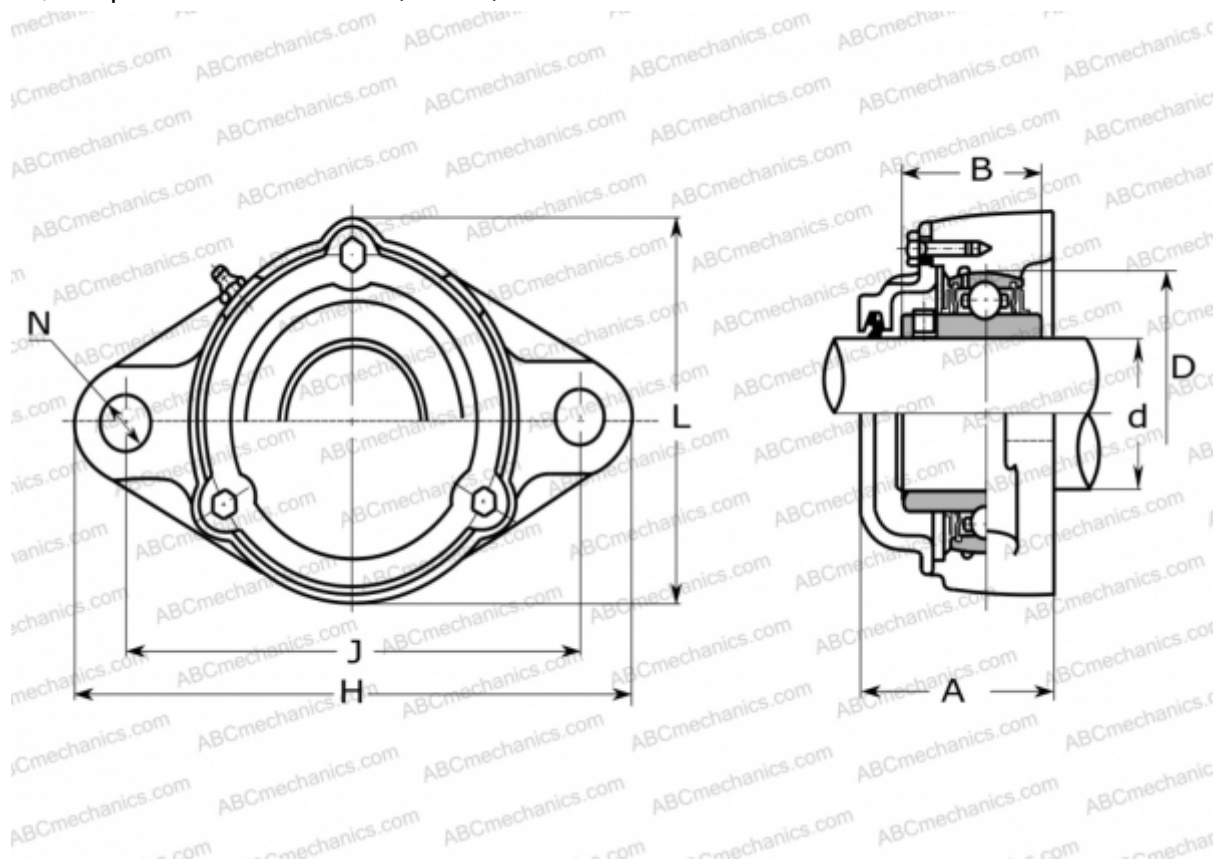

### Технические характеристики

#### РАЗМЕРЫ, ММ

d	65,000
D	120,000
B	65,100
L	157,000
H	258,000
A	89,000
J	210,000
N	23,000

#### ПРОИЗВОДИТЕЛЬ

[ASAHI](http://www.asahi.com)

#### МАССА, КГ

6,700

Подшипник

UC 213

Корпус

CFL 213