

CUCFL 214C ASAHI

Подшипниковые узлы

ТИП: Подшипниковые узлы с корпусами, Фланцевые с двумя отверстиями, Корпуса из серого чугуна, Подшипник с резьбовыми штифтами на внутреннем кольце, Тип CUCFL..C с чугунными крышками, открытое исполнение (ASAHI)

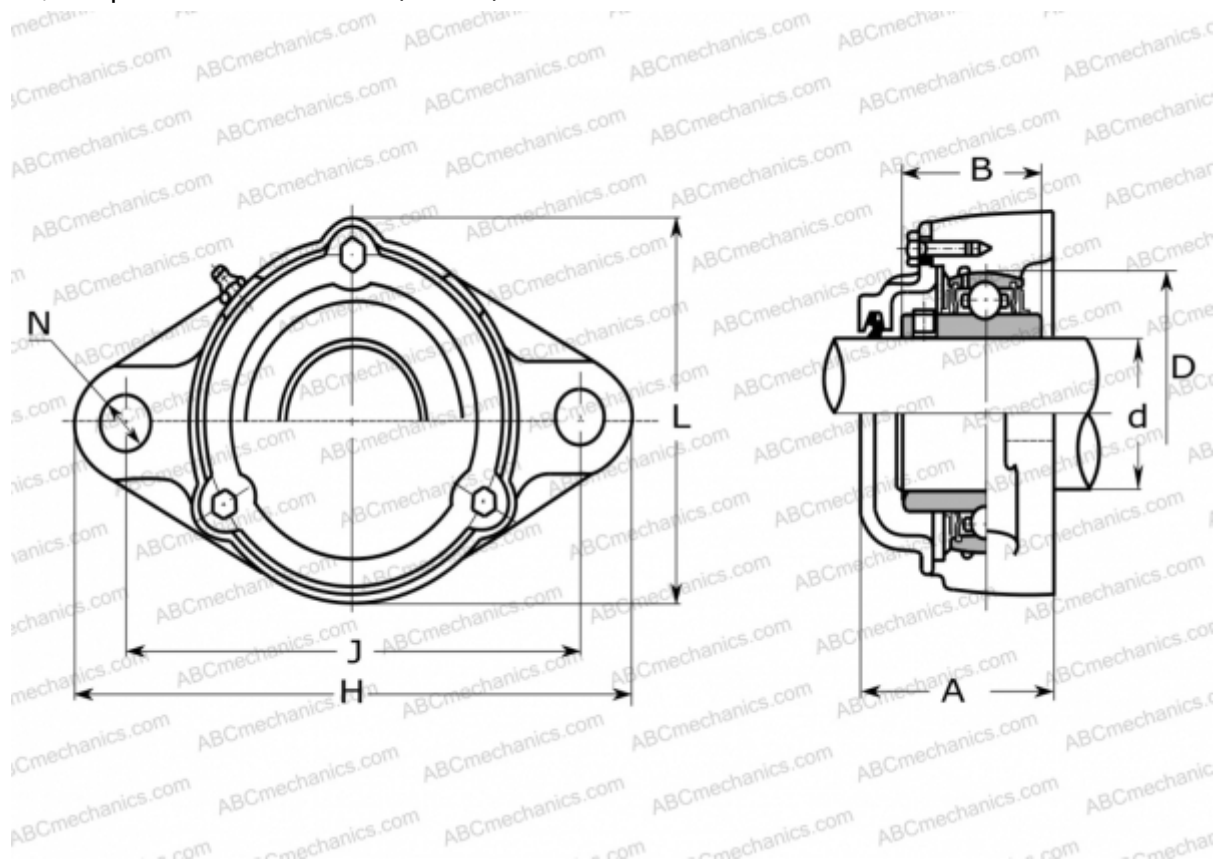

Технические характеристики

РАЗМЕРЫ, ММ

d	70,000
D	125,000
B	74,600
L	163,000
H	265,000
A	98,000
J	216,000
N	23,000

МАССА, КГ

7,400

Подшипник	UC 214
Корпус	CFL 214

ПРОИЗВОДИТЕЛЬ

[ASAHI](http://www.asahi.com)