

CUCFL 206CE ASAHI

Подшипниковые узлы

ТИП: Подшипниковые узлы с корпусами, Фланцевые с двумя отверстиями, Корпуса из серого чугуна, Подшипник с резьбовыми штифтами на внутреннем кольце, Тип CUCFL..CE с чугунными крышками, закрыт с одной стороны (ASAHI)

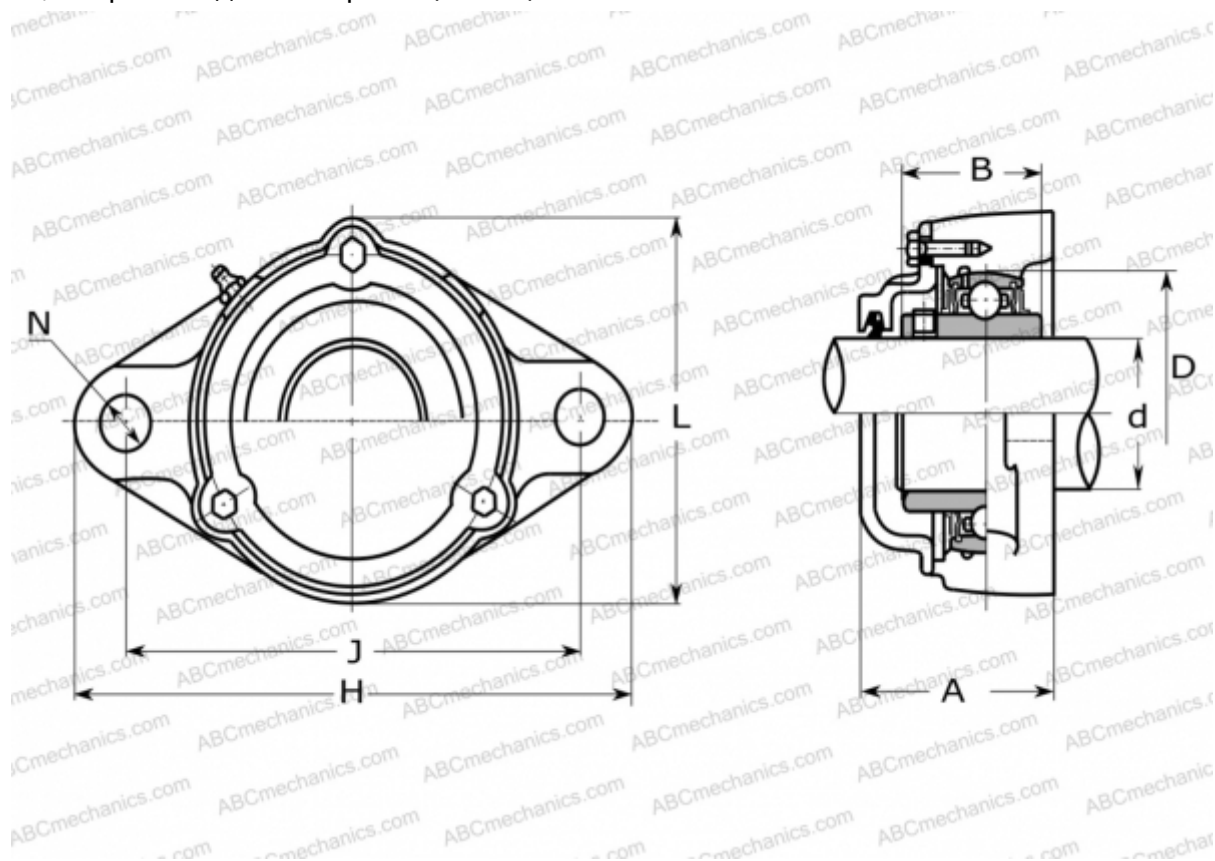

Технические характеристики

РАЗМЕРЫ, ММ

d	30,000
D	62,000
B	38,100
L	84,000
H	148,000
A	55,000
J	117,000
N	16,000

МАССА, КГ

1,500

Подшипник

UC 206

Корпус

CFL 206

ПРОИЗВОДИТЕЛЬ

[ASAHI](http://www.asahi.com)