

## CUCFL 214CE ASAHI

Подшипниковые узлы

ТИП: Подшипниковые узлы с корпусами, Фланцевые с двумя отверстиями, Корпуса из серого чугуна, Подшипник с резьбовыми штифтами на внутреннем кольце, Тип CUCFL..CE с чугунными крышками, закрыт с одной стороны (ASAHI)

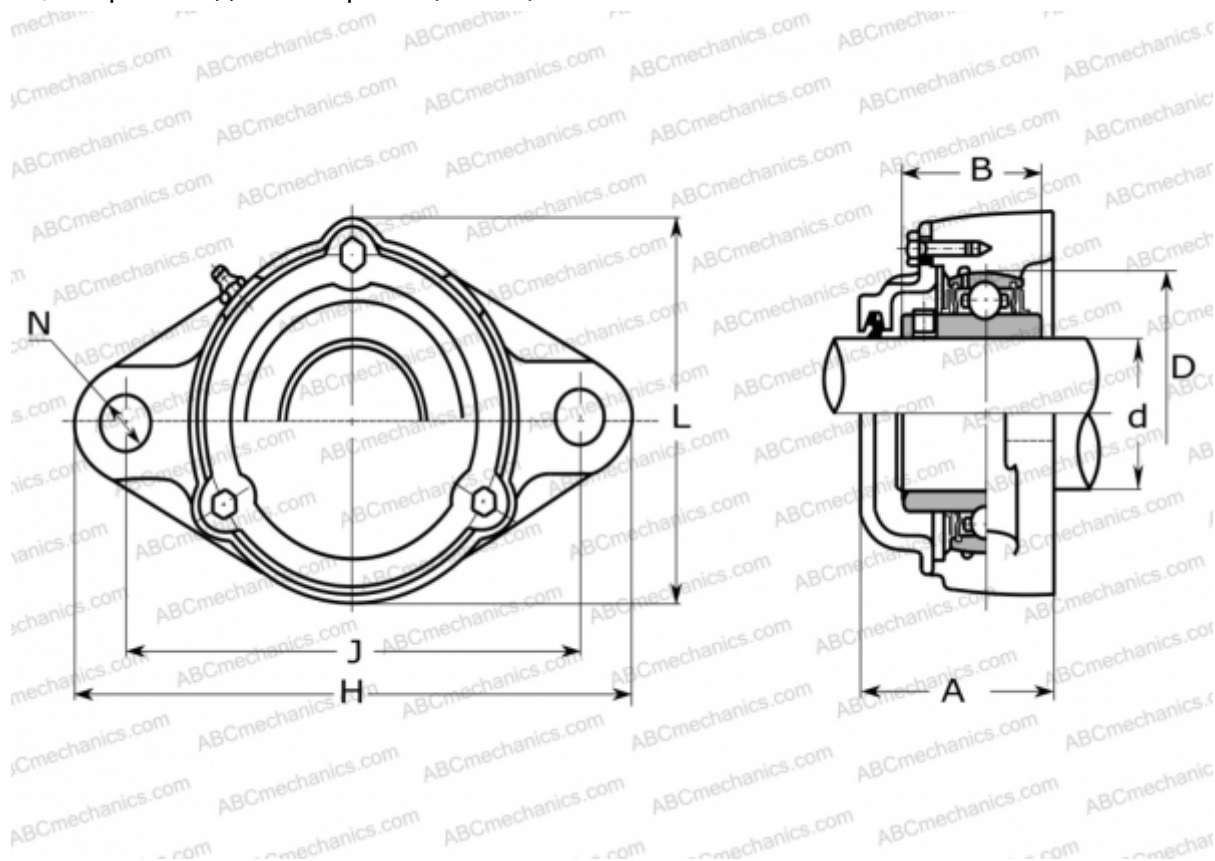

### Технические характеристики

#### РАЗМЕРЫ, ММ

d	70,000
D	125,000
B	74,600
L	163,000
H	265,000
A	98,000
J	216,000
N	23,000

#### МАССА, КГ

7,400

Подшипник

UC 214

Корпус

CFL 214

#### ПРОИЗВОДИТЕЛЬ

[ASAHI](http://www.asahi.com)