

## CUCFL 218CE ASAHI

Подшипниковые узлы

ТИП: Подшипниковые узлы с корпусами, Фланцевые с двумя отверстиями, Корпуса из серого чугуна, Подшипник с резьбовыми штифтами на внутреннем кольце, Тип CUCFL..CE с чугунными крышками, закрыт с одной стороны (ASAHI)

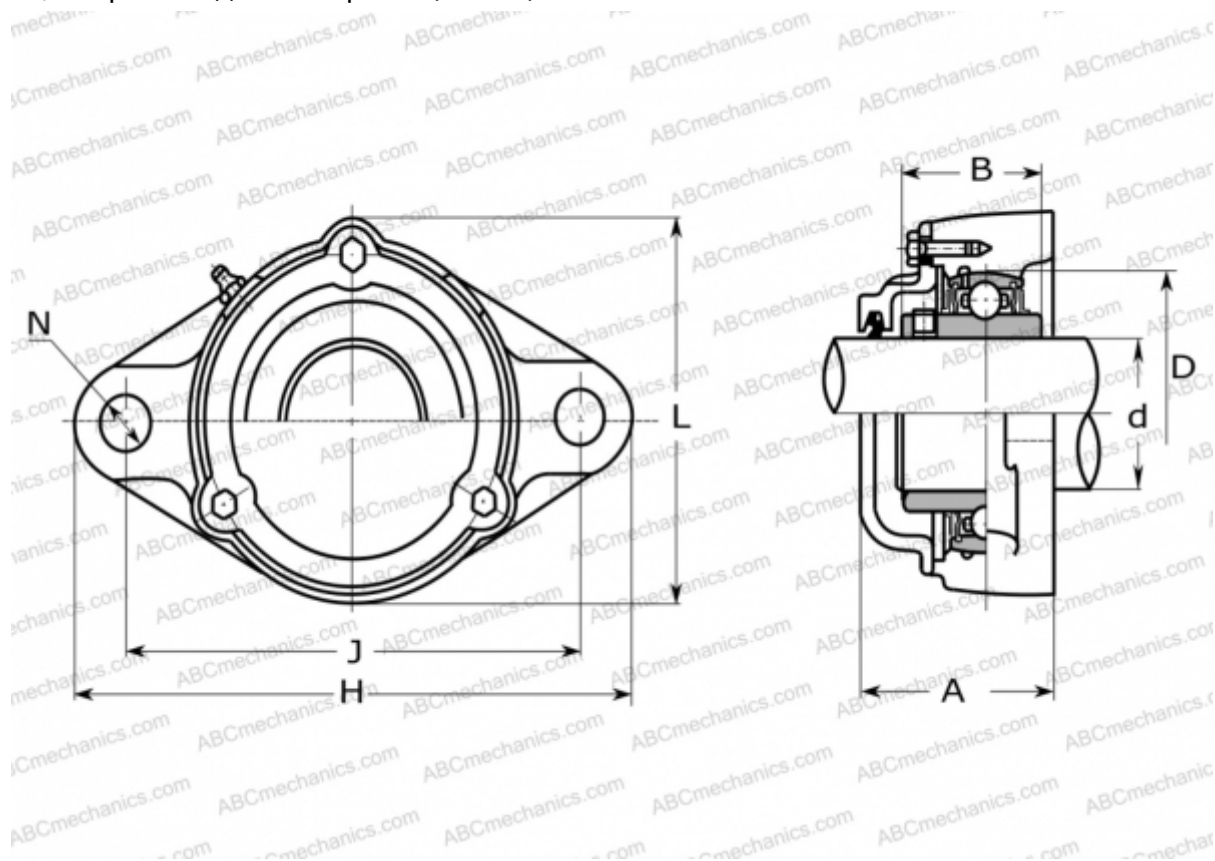

### Технические характеристики

#### РАЗМЕРЫ, ММ

d	90,000
D	160,000
B	96,000
L	211,000
H	320,000
A	122,000
J	265,000
N	25,000

#### МАССА, КГ

15,000

Подшипник	UC 218
Корпус	CFL 218

#### ПРОИЗВОДИТЕЛЬ

[ASAHI](http://www.asahi.com)