

UCFL 201C ASAHI

Подшипниковые узлы

ТИП: Подшипниковые узлы с корпусами, Фланцевые с двумя отверстиями, Корпуса из серого чугуна, Подшипник с резьбовыми штифтами на внутреннем кольце, Тип UCFL..C с крышками из прессованной стали, открытое исполнение (ASAHI)

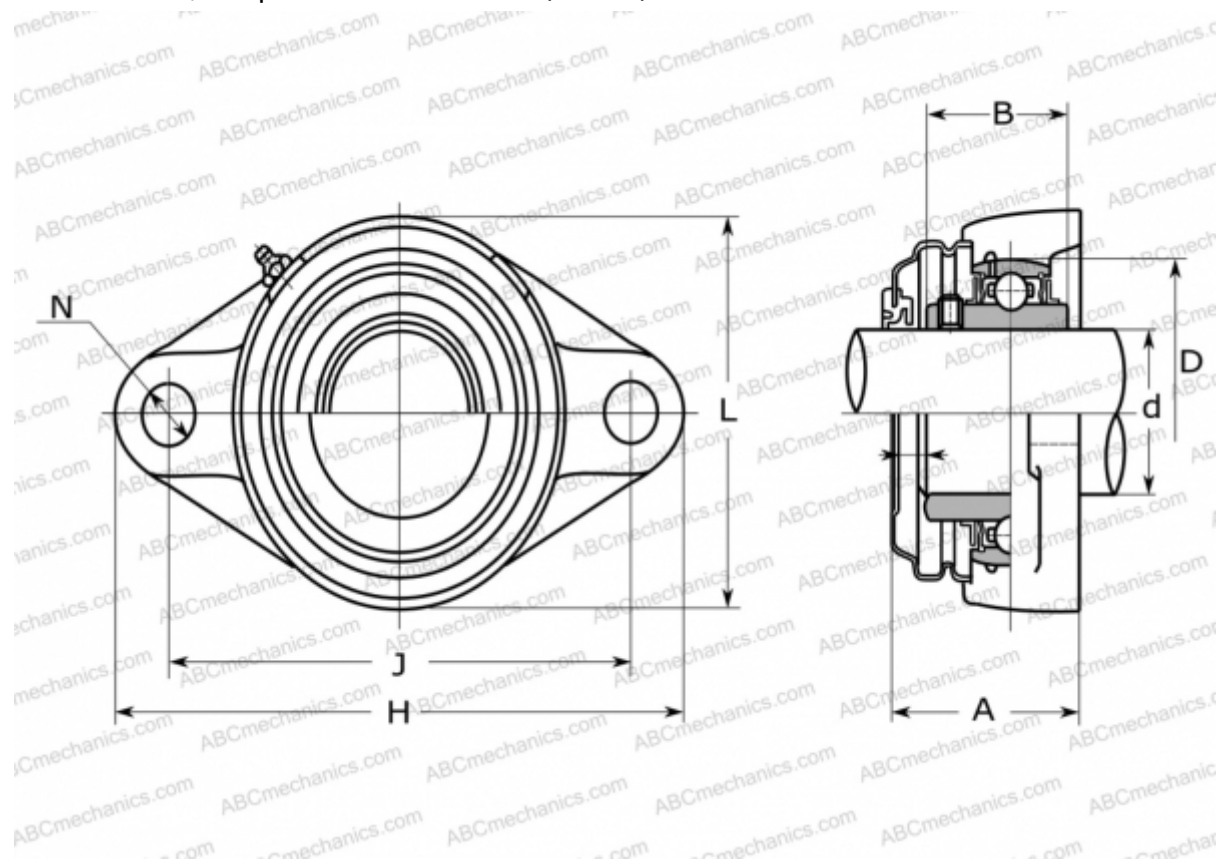

Технические характеристики

РАЗМЕРЫ, ММ

d	12,000
D	47,000
B	31,000
L	60,000
H	113,000
A	43,000
J	90,000
N	12,000

ПРОИЗВОДИТЕЛЬ

[ASAHI](http://www.asahi.com)

МАССА, КГ

0,530

Подшипник

UC 201

Корпус

FL 204C