

UCFL 213C ASAHI

Подшипниковые узлы

ТИП: Подшипниковые узлы с корпусами, Фланцевые с двумя отверстиями, Корпуса из серого чугуна, Подшипник с резьбовыми штифтами на внутреннем кольце, Тип UCFL..C с крышками из прессованной стали, открытое исполнение (ASAHI)

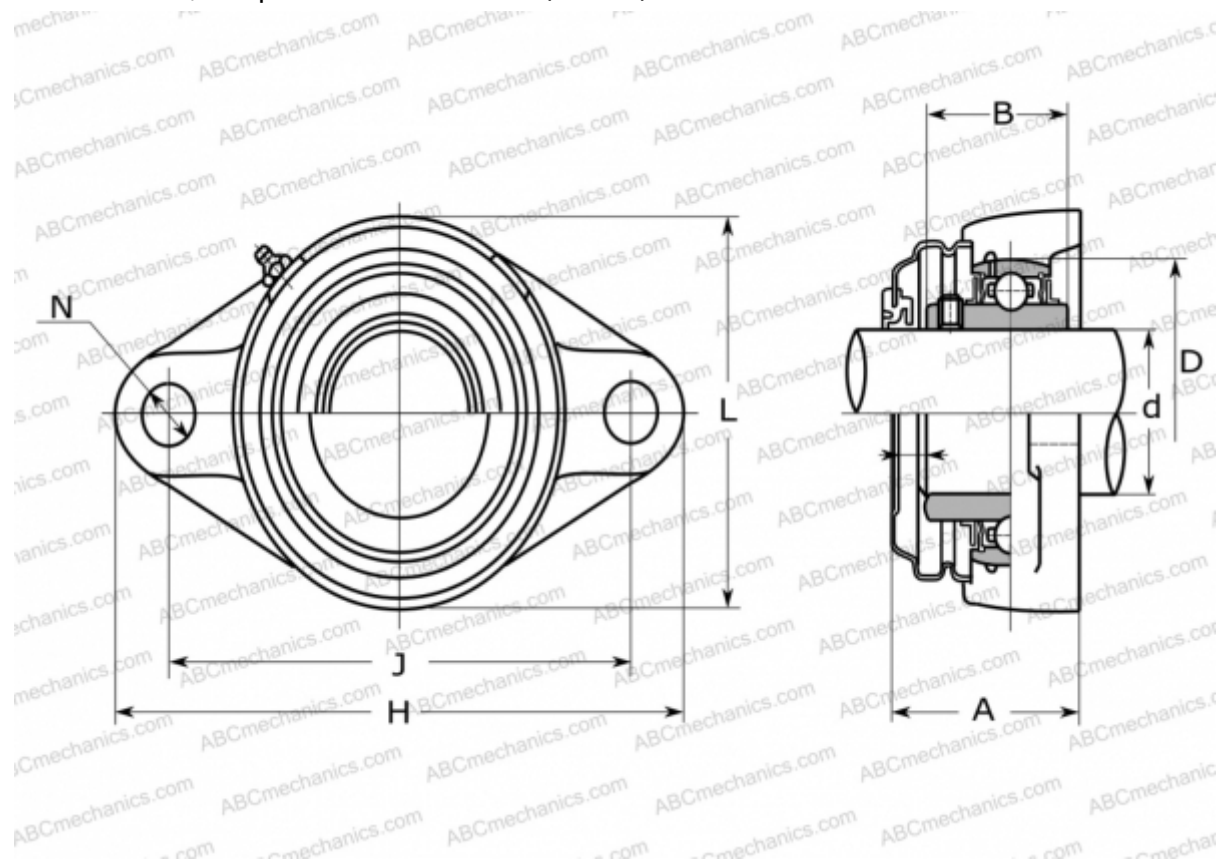

Технические характеристики

РАЗМЕРЫ, ММ

d	65,000
D	120,000
B	65,100
L	155,000
H	258,000
A	81,000
J	210,000
N	23,000

ПРОИЗВОДИТЕЛЬ

[ASAHI](http://www.asahi.com)

МАССА, КГ

5,300

Подшипник

UC 213

Корпус

FL 213C