

## UCFL 207E ASAHI

Подшипниковые узлы

ТИП: Подшипниковые узлы с корпусами, Фланцевые с двумя отверстиями, Корпуса из серого чугуна, Подшипник с резьбовыми штифтами на внутреннем кольце, Тип UCFL..E с крышками из прессованной стали, закрыт с одной стороны (ASAHI)

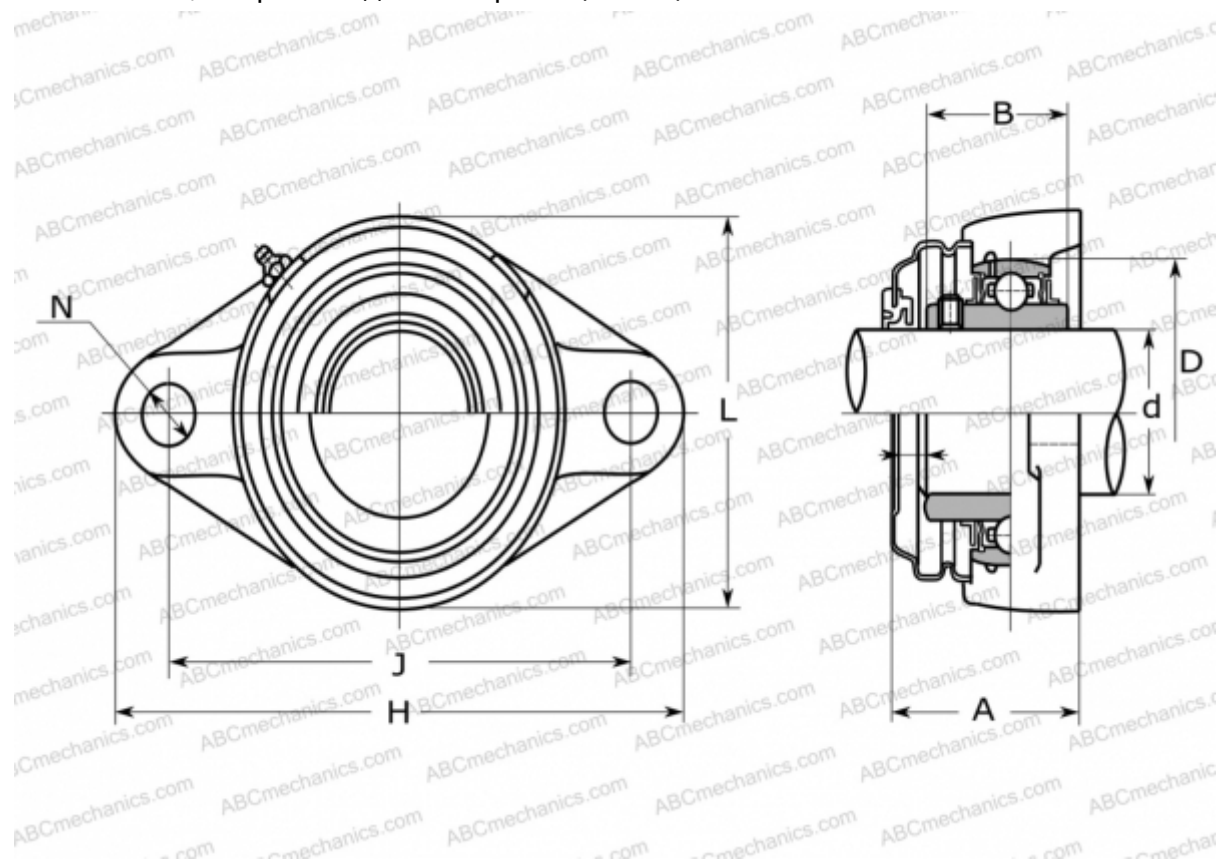

### Технические характеристики

#### РАЗМЕРЫ, ММ

d	35,000
D	72,000
B	42,900
L	90,000
H	161,000
A	54,000
J	130,000
N	16,000

#### ПРОИЗВОДИТЕЛЬ

[ASAHI](http://www.asahi.com)

#### МАССА, КГ

1,300

Подшипник

UC 207

Корпус

FL 207C