

UCFL 210E ASAHI

Подшипниковые узлы

ТИП: Подшипниковые узлы с корпусами, Фланцевые с двумя отверстиями, Корпуса из серого чугуна, Подшипник с резьбовыми штифтами на внутреннем кольце, Тип UCFL..E с крышками из прессованной стали, закрыт с одной стороны (ASAHI)

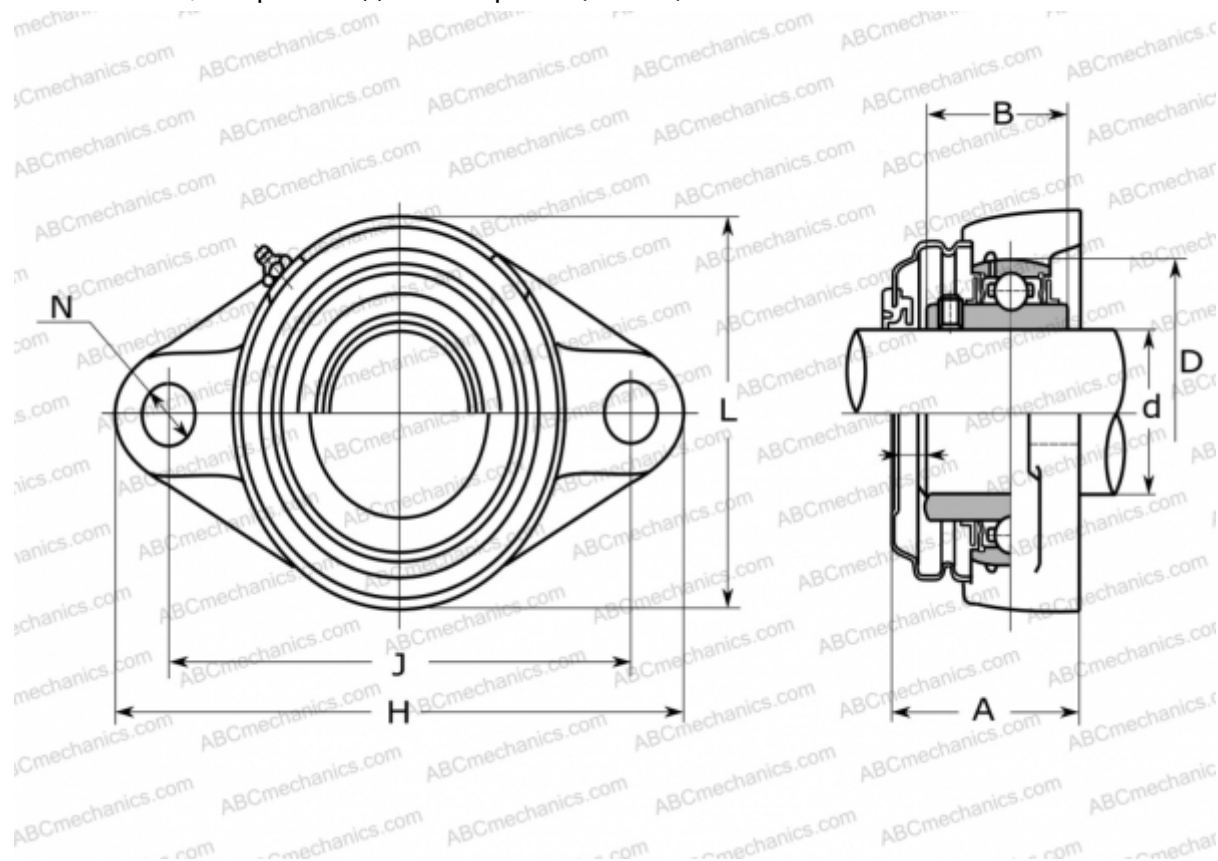

Технические характеристики

РАЗМЕРЫ, ММ

d	50,000
D	90,000
B	51,600
L	115,000
H	197,000
A	66,000
J	157,000
N	19,000

ПРОИЗВОДИТЕЛЬ

[ASAHI](http://www.asahi.com)

МАССА, КГ

2,300

Подшипник

UC 210

Корпус

FL 210C