

UCFK 205 ASAHI

Подшипниковые узлы

ТИП: Подшипниковые узлы с корпусами, Фланцевые с тремя отверстиями с кронштейном, Корпуса из серого чугуна, Подшипник с резьбовыми штифтами на внутреннем кольце, Тип UCFK (ASAHI)

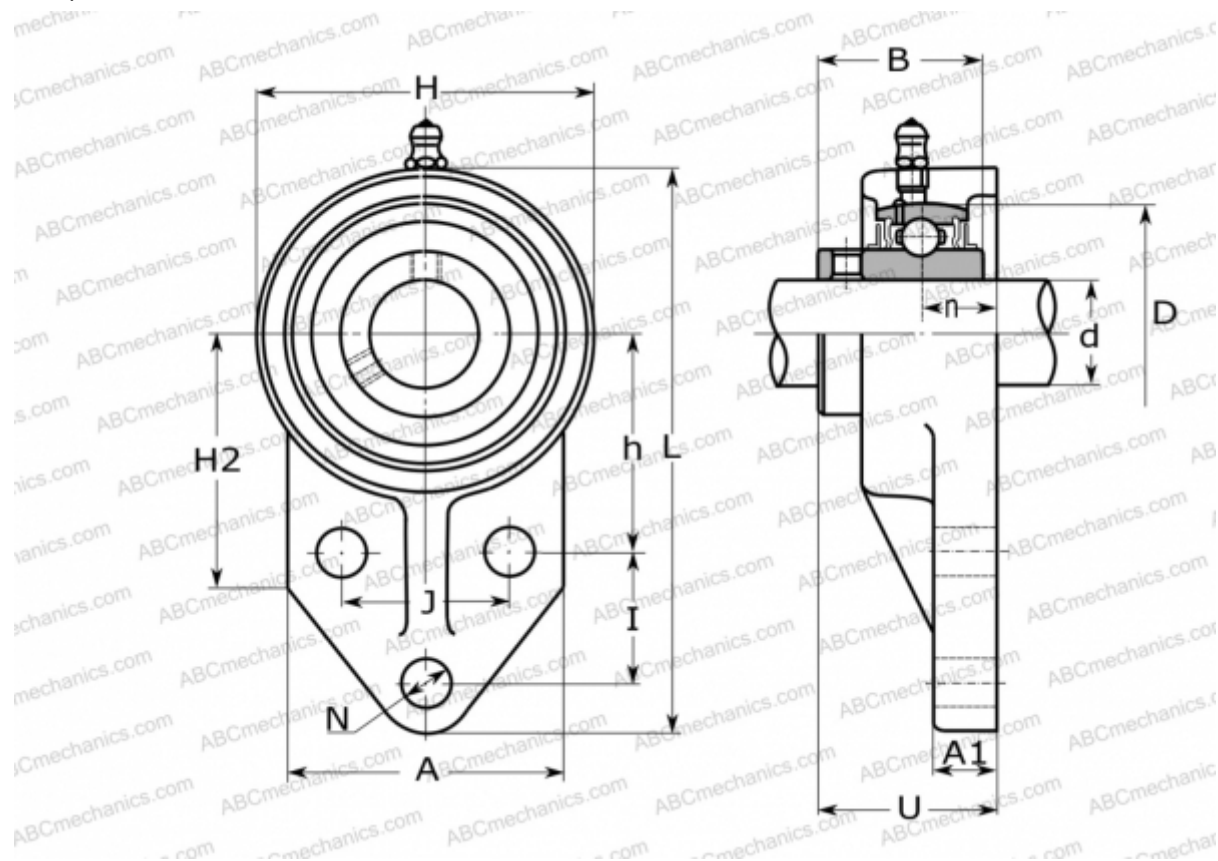

Технические характеристики

РАЗМЕРЫ, ММ

d	25,000
D	52,000
B	34,100
L	116,000
H	68,000
A	56,000
H2	52,000
J	34,000
A1	13,000
N	10,000
U	35,700
I	27,000
h	45,000
n	16,000

МАССА, КГ

	0,660
Подшипник	UC 205
Корпус	FK 205

ПРОИЗВОДИТЕЛЬ

[ASAHI](#)