

## UCFK 206 ASAHI

Подшипниковые узлы

ТИП: Подшипниковые узлы с корпусами, Фланцевые с тремя отверстиями с кронштейном, Корпуса из серого чугуна, Подшипник с резьбовыми штифтами на внутреннем кольце, Тип UCFK (ASAHI)

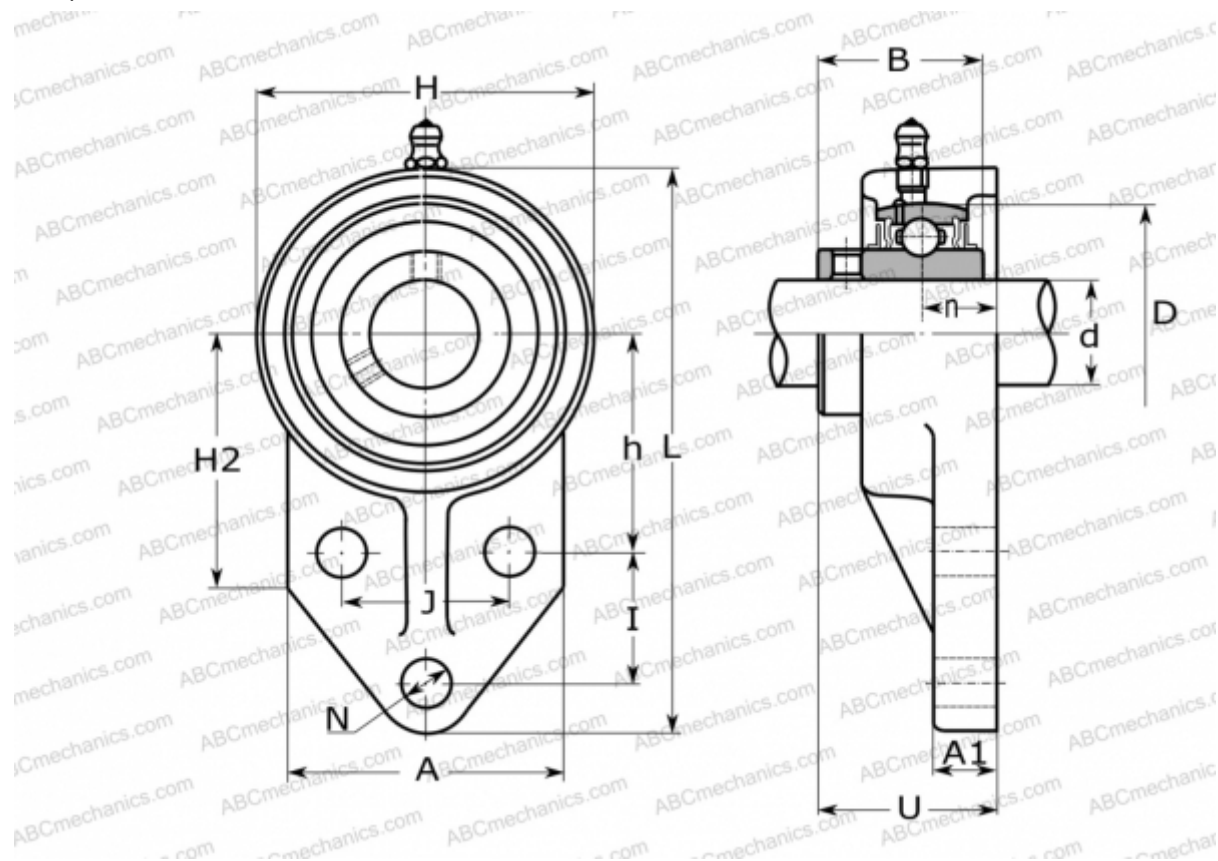

### Технические характеристики

#### РАЗМЕРЫ, ММ

d	30,000
D	62,000
B	38,100
L	130,000
H	78,000
A	65,000
H2	55,000
J	40,000
A1	13,000
N	10,000
U	40,200
I	29,000
h	50,000
n	18,000

#### МАССА, КГ

	0,930
Подшипник	UC 206
Корпус	FK 206

#### ПРОИЗВОДИТЕЛЬ

[ASAHI](#)