

UCFK 207 ASAHI

Подшипниковые узлы

ТИП: Подшипниковые узлы с корпусами, Фланцевые с тремя отверстиями с кронштейном, Корпуса из серого чугуна, Подшипник с резьбовыми штифтами на внутреннем кольце, Тип UCFK (ASAHI)

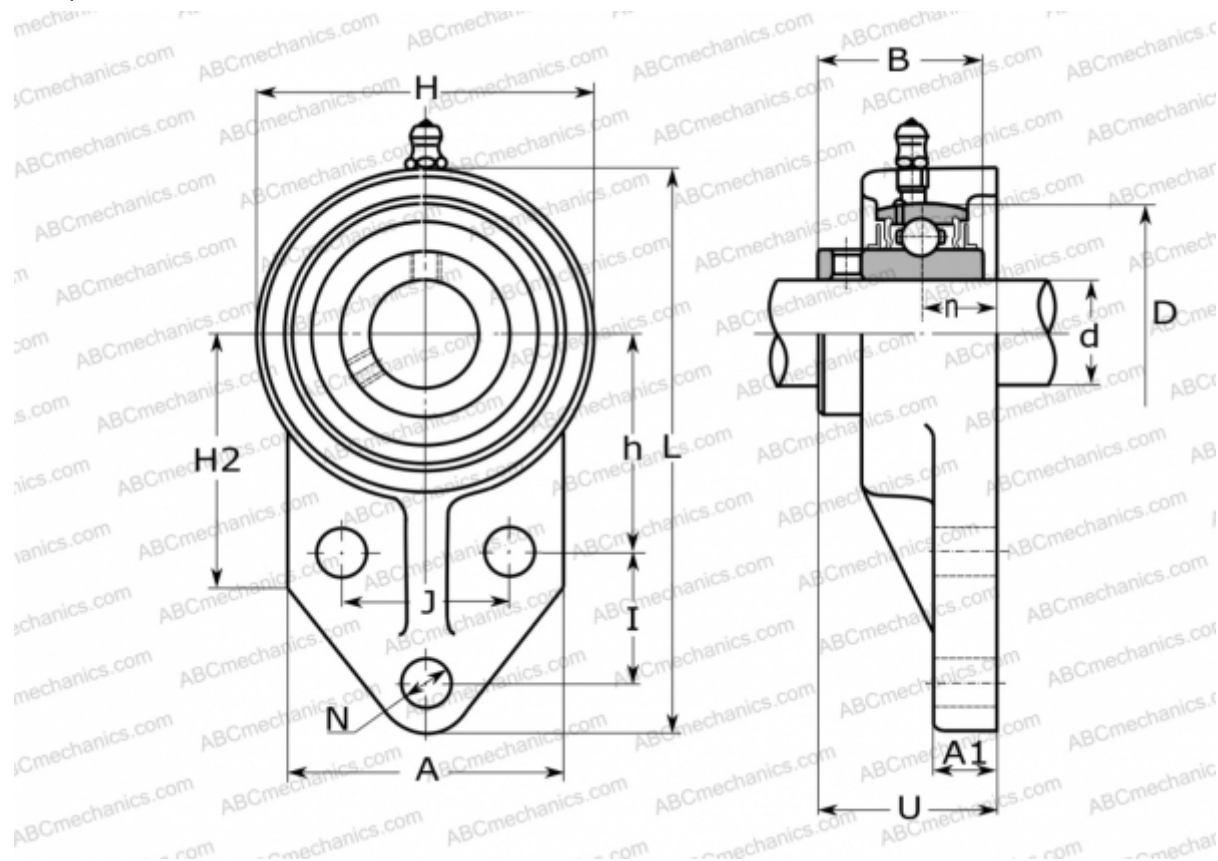

Технические характеристики

РАЗМЕРЫ, ММ

d	35,000
D	72,000
B	42,900
L	144,000
H	90,000
A	70,000
H2	62,000
J	46,000
A1	15,000
N	10,000
U	44,400
I	32,000
h	55,000
n	19,000

МАССА, КГ

1,300	
Подшипник	UC 207
Корпус	FK 207

ПРОИЗВОДИТЕЛЬ

[ASAHI](#)